



CATALOGO

Ed.4.0





LOGIC 04
Inverter a passaggio d'acqua

LOGICWALL 08
Inverter a parete

LOGICBOARD 12
Inverter a bordo pompa

LOGICBOARD POOL 14
Inverter a bordo pompa per
pompe da piscina

LOGICTWIN 16
Inverter a parete per gruppi di pressione

LOGICPANEL 18
Quadro a parete per gruppi di pressione

LOGICPANEL SEWAGE 20
Quadro a parete per
stazioni di sollevamento acque reflue

LOGICPRESS SET 22
Pressoflussostato con pressioni
di ripartenza selezionabili

LOGICPRESS 24
Pressoflussostato
con riarmi automatici

LOGICPRESS AF 26
Pressoflussostato
con funzione antiavvolgimento

LOGICPRESS PLUS 28
Pressoflussostato
con attacchi 1"1/4

LOGICPRESS 3PHASE 30
Pressoflussostato trifase
con attacchi 1"1/4



LOGICONTROL 32
Pressoflussostato con
pressione d'esercizio regolabile

LOGICONTROL 3PHASE 34
Pressoflussostato
trifase con pressione d'esercizio regolabile

LOGICPRESS ST 36
Pressoflussostato compatto

LOGICFLOW 38
Flussostato

BOOSTER KIT SERIES 40
Quadro per gruppi di pressione Duty/Stand-by

LOGIC GSM 42
Quadro GSM per trasmissione dati

LOGICSTOP 44
Salvamotore elettronico

ACCESSORI 47

* Trevitech si riserva il diritto di apportare modifiche senza obbligo di preavviso.



Made in Italy

LOGIC

INVERTER A PASSAGGIO D'ACQUA

Varia il numero di giri del motore dell'elettropompa in funzione del prelievo d'acqua dall'impianto per mantenere pressione e portata costanti.

Consente di regolare la pressione dell'impianto e la ripartenza della pompa.

Arresta la pompa in caso di mancanza d'acqua e la protegge dalla marcia a secco.

È dotato di riarmi automatici in caso di blocco e di funzione antibloccaggio.

Fa risparmiare energia.

Può essere montato su pompe di superficie e su pompe sommerse.

Non necessita di vaso d'espansione, valvola di ritegno, filtro e raccordi.

Non necessita di manutenzione.

PANNELLO DI CONTROLLO



Impostare e avviare gli apparecchi della serie Logic è semplice ed intuitivo.

Grazie ai 4 display i parametri di funzionamento dell'impianto sono ben visibili e semplici da consultare.

INSTALLAZIONE E AVVIAMENTO

Montare l'apparecchio in posizione verticale direttamente sulla pompa o tra la pompa e il primo utilizzo.

Eseguire i collegamenti elettrici, dare tensione e impostare i parametri di funzionamento.

Premere il tasto ON per avviare.

RIARMII AUTOMATICI

In caso di fermo per mancanza d'acqua l'apparecchio effettua automaticamente nelle 24 ore successive al blocco 10 doppi tentativi di riarmo di circa 5 secondi ciascuno per consentire, se possibile, alla pompa e all'impianto di ricaricarsi. L'utente comunque può in qualsiasi momento tentare di riarmare l'apparecchio tenendo premuto il pulsante Restart.

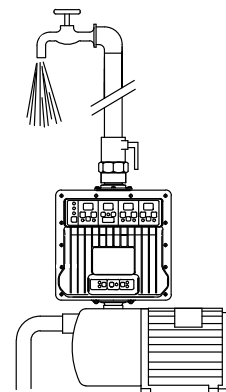

FUNZIONE ANTIBLOCCAGGIO

Nel caso in cui per qualsiasi motivo la pompa rimanga ferma 24 ore consecutive l'apparecchio effettua un avviamento del motore di circa 5 secondi.

GRUPPI DI PRESSIONE

Ciascun modello della serie Logic versione "COM" è dotato di serie di interfaccia e di cavo di comunicazione per la realizzazione dei gruppi di pressione.

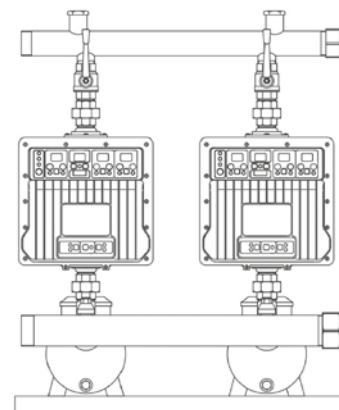

INSTALLAZIONE E AVVIAMENTO

Collegare tra di loro gli apparecchi tramite la porta seriale.

Selezionare tramite il pannello di comunicazione l'apparecchio Master e gli apparecchi Slave.

FUNZIONAMENTO

L'apparecchio Master comanda gli apparecchi Slave e determina il funzionamento del gruppo.

Inizialmente si avvia per prima la pompa su cui è montato l'apparecchio Master, ma qualora la richiesta di acqua sia tale da non consentire alla pompa medesima di mantenere il valore di pressione impianto impostato, automaticamente parte la seconda pompa su cui è montato l'apparecchio Slave. Ogni volta che le pompe si arrestano, parte per prima la seconda e/o la terza, quarta pompa ecc. a seconda di quante pompe sono state installate, fino a tornare all'apparecchio Master e così via.

ALTERNANZA POMPE IN MARCIA CONTINUA

Nel caso in cui, per qualsiasi motivo, una o più pompe lavorino in maniera continuativa, per garantire un'usura omogenea delle pompe del gruppo, ogni sessanta minuti di azionamento continuato di una pompa viene eseguito il cambio forzato con un'altra a riposo. Il cambio rispetta la sequenza di alternanza degli apparecchi.

MASTER VARIABLE

In caso di guasto dell'apparecchio Master il sistema trasferisce allo Slave immediatamente successivo la funzione di Master. Qualora l'apparecchio Master venga resettato, questo sarà reintegrato automaticamente nel sistema.

RIARMII AUTOMATICI E FUNZIONE ANTIBLOCCAGGIO

Vedi relativi paragrafi apparecchio singolo.

OPTIONALS

- Quadro di allarme

CARATTERISTICHE TECNICHE

	MONOFASE / MONOFASE		
	MODELLI SP 8,5	SP 11	SP 13
Tensione di linea	1 ~ 230 Vac	1 ~ 230 Vac	1 ~ 230 Vac
Variazioni di tensione accettabili	+/- 15%	+/- 15%	+/- 15%
Frequenza (riconoscimento automatico)	50 / 60 Hz	50 / 60 Hz	50 / 60 Hz
Tensione motore pompa	1 ~ 230 V	1 ~ 230 V	1 ~ 230 V
Corrente massima motore pompa	8,5 A	11 A	13 A
Potenza massima motore pompa	1,1 kW - 1,5 HP	1,5 kW - 2 HP	2,2 kW - 3 HP
Avviamento morbido	Sì	Sì	Sì
Cavo elettrico di collegamento alla rete H07 RN-F	3Gx1,5 mm ² L 1,5 m spina schuko		
Cavo elettrico di collegamento al motore H07 RN-F	3Gx1,5 mm ² L 1,5 m		
Lunghezza cavo motore fino a 80 mt.	Sì	Sì	Sì
Pressione massima d'esercizio	16 bar	16 bar	16 bar
Pressione impianto regolabile	2 ÷ 12 bar	2 ÷ 12 bar	2 ÷ 12 bar
Pressione ripartenza regolabile	1 ÷ 11 bar	1 ÷ 11 bar	1 ÷ 11 bar
Flusso minimo	~ 1 l/min	~ 1 l/min	~ 1 l/min
Temperatura massima d'esercizio	60 °C	60 °C	60 °C
Indice di protezione	IP 65	IP 65	IP 65
Manometro digitale	Sì	Sì	Sì
Amperometro digitale	Sì	Sì	Sì
Protezione dalla marcia a secco	Sì	Sì	Sì
Riarmo automatico temporizzato	Sì	Sì	Sì
Funzione antibloccaggio	Sì	Sì	Sì
Fusibile di protezione	Sì	Sì	Sì
Protezione corto circuito tra fasi	Sì	Sì	Sì
Protezione corto circuito tra fasi e terra	Sì	Sì	Sì
Protezione amperometrica	Sì	Sì	Sì
Protezione da sbalzi di tensione	Sì	Sì	Sì
Protezione da sovratemperatura	Sì	Sì	Sì
Rilevazione guasto sensore di pressione	Sì	Sì	Sì
Collegamento galleggiante e sonda	Sì	Sì	Sì
Collegamento ON/OFF remoto	Sì	Sì	Sì
Collegamento allarme remoto	Sì	Sì	Sì
Accumulo	Integrato	Integrato	Integrato
Valvola di ritegno	Integrata	Integrata	Integrata
Scarico acqua	Sì	Sì	Sì
Attacchi maschio montati	1" - 1"	1" 1/4 - 1" 1/4	1" 1/4 - 1" 1/4
Attacchi maschio intercambiabili	1" 1/4 - 1" 1/4	1" 1/2 - 1" 1/2	1" 1/2 - 1" 1/2
Viteria Inox	Sì	Sì	Sì
Dimensioni d'ingombro	260 x 312 x 285 mm ~ 5 Kg		

- Comunicazione tra apparecchi: di ciascun modello è disponibile su richiesta la versione "COM" dotata di serie di interfaccia e cavo di comunicazione.



Made in Italy

LOGICWALL / WALL PRO

INVERTER A PARETE

La versione M può comandare indifferentemente pompe monofase oppure pompe trifase 230V.

Può essere installato a parete o direttamente sulla tubazione dell'impianto (serie Wall M e T).

Varia il numero di giri del motore dell'elettropompa in funzione del prelievo d'acqua dall'impianto per mantenere pressione e portata costanti.

Consente di regolare la pressione dell'impianto e la ripartenza della pompa.

Arresta la pompa in caso di mancanza d'acqua e la protegge dalla marcia a secco.

È dotato di riarmi automatici in caso di blocco e di funzione antibloccaggio.

Fa risparmiare energia.

Può essere montato su pompe di superficie e su pompe sommerse.

Sensore di pressione in acciaio fornito di serie.

PANNELLO DI CONTROLLO

Impostare e avviare il Logicwall è un'operazione facile ed intuitiva grazie all'ampio e luminoso display che visualizza le informazioni ed alla tastiera che permette di inserire e modificare rapidamente i parametri di funzionamento della pompa.



Per risparmiare energia il display si spegne dopo un minuto dall'ultima operazione effettuata. Per riaccendere il display è sufficiente premere un pulsante qualsiasi.

I LED di segnalazione delle principali fasi di funzionamento rimangono sempre accessi per consentire all'utente di avere sempre sotto controllo lo stato dell'impianto.

Invio dati con tecnologia NFC. Scarica la nostra APP Trevitech da Google play oppure App store, avvicina il cellulare in corrispondenza dell'icona NFC per trasferire le informazioni dall'inverter allo smartphone.



INSTALLAZIONE E AVVIAMENTO

Montare l'apparecchio a parete oppure direttamente sulla tubazione dell'impianto.

Collegare la sonda di pressione in dotazione, eseguire i collegamenti elettrici e dare tensione.

Prevedere l'utilizzo di un vaso di espansione dimensionato sulle caratteristiche idrauliche dell'impianto.

Per procedere all'avviamento della pompa seguire le indicazioni sullo schermo dell'apparecchio.

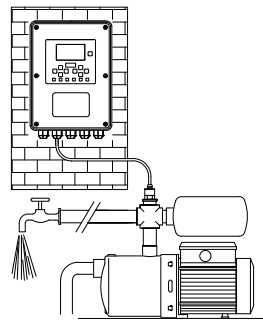

MODALITÀ DI LAVORO

Il Logicwall è dotato di tre modalità di funzionamento selezionabili:

- **RESIDENZIALE** Ideale per impianti domestici e la realizzazione di gruppi di pressione.
- **IRRIGAZIONE** Consente di impostare 3 diverse pressioni di funzionamento e di ripartenza della pompa. Ideale per l'irrigazione residenziale, pubblica e per l'agricoltura.
- **PISCINA/INDUSTRIA** Consente di impostare fino a 3 diverse velocità fisse di funzionamento della pompa. Ideale per piscine residenziali, pubbliche e per l'industria.

RIARMI AUTOMATICI

In caso di fermo per mancanza d'acqua l'apparecchio effettua automaticamente nelle 24 ore successive al blocco 10 doppi tentativi di riarmo di circa 5 secondi ciascuno per consentire, se possibile, alla pompa e all'impianto di ricaricarsi. L'utente comunque può in qualsiasi momento tentare di riarmare l'apparecchio tenendo premuto il pulsante Restart.

FUNZIONE ANTIBLOCCAGGIO

Nel caso in cui per qualsiasi motivo la pompa rimanga ferma 24 ore consecutive l'apparecchio effettua un avviamento del motore di circa 5 secondi.

GRUPPI DI PRESSIONE

INSTALLAZIONE E AVVIAMENTO

Collegare tra di loro gli apparecchi tramite la porta seriale.

Selezionare tramite il display l'apparecchio Master e gli apparecchi Slave.

FUNZIONAMENTO

L'apparecchio avvia ed arresta le pompe in funzione dell'apertura e chiusura degli utilizzi. È possibile far lavorare l'apparecchio con diverse modalità di funzionamento:

- **Duty/Assist:** Funzionamento standard. Le pompe si alternano ad ogni avviamento e lavorano in contemporanea quando necessario.
- **Duty/Stand-by:** Le pompe si alternano ad ogni avviamento ma non lavorano mai contemporaneamente.
- **Solo pompa 1 o 2:** Lavora solo la pompa selezionata dall'utente.

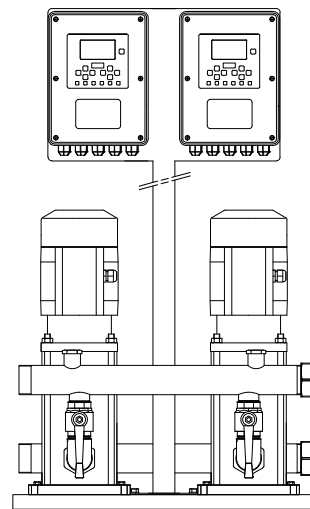

ALTERNANZA POMPE IN MARCIA CONTINUA

Nel caso in cui, per qualsiasi motivo, una o più pompe lavorino in maniera continuativa, per garantire un'usura omogenea delle pompe del gruppo, ogni sessanta minuti di azionamento continuato di una pompa viene eseguito il cambio forzato con un'altra a riposo. Il cambio rispetta la sequenza di alternanza degli apparecchi.

MASTER VARIABILE

In caso di guasto dell'apparecchio Master il sistema trasferisce allo Slave immediatamente successivo la funzione di Master. Qualora l'apparecchio Master venga resettato, questo sarà reintegrato automaticamente nel sistema.

RIARMI AUTOMATICI E FUNZIONE ANTIBLOCCAGGIO

Vedi relativi paragrafi apparecchio singolo.

OPTIONALS

- Quadro di allarme

CARATTERISTICHE TECNICHE

LOGICWALL

	MONOFASE /		TRIFASE /
	MONOFASE	TRIFASE	
MODELLI	M 8,5	M 11	M 13
Tensione di linea	1 ~ 230 Vac	1 ~ 230 Vac	1 ~ 230 Vac
Variazioni di tensione accettabili	+/- 15%	+/- 15%	+/- 15%
Frequenza (riconoscimento automatico)	50 / 60 Hz	50 / 60 Hz	50 / 60 Hz
Tensione motore pompa monofase	1 ~ 230 V	1 ~ 230 V	1 ~ 230 V
Tensione motore pompa trifase	3 ~ 230 V Δ	3 ~ 230 V Δ	3 ~ 230 V Δ
Corrente massima motore pompa	8,5 A	11 A	13 A
Potenza massima motore pompa monofase	1,1 kW - 1,5 HP	1,5 kW - 2 HP	2,2 kW - 3 HP
Potenza massima motore pompa trifase	1,9 kW - 2,5 HP	2,2 kW - 3 HP	3 kW - 4 HP
Avviamento morbido motore	Sì	Sì	Sì
Lunghezza cavo motore fino a 80 mt.	Sì	Sì	Sì
Pressione massima di esercizio	25 bar	25 bar	25 bar
Pressione impianto regolabile	2 ÷ 25 bar	2 ÷ 25 bar	2 ÷ 25 bar
Pressione ripartenza regolabile	1 ÷ 24 bar	1 ÷ 24 bar	1 ÷ 24 bar
Flusso minimo regolabile	Sì	Sì	Sì
Temperatura massima di esercizio	50 °C	50 °C	50 °C
Indice di protezione*	IP65	IP65	IP65
Manometro digitale	Sì	Sì	Sì
Amperometro digitale	Sì	Sì	Sì
Protezione marcia a secco	Sì	Sì	Sì
Riarmi automatici	Sì	Sì	Sì
Funzione antibloccaggio	Sì	Sì	Sì
Modalità irrigazione (doppia pressione)	Sì	Sì	Sì
Modalità Piscina/Industria (velocità fissa)	Sì	Sì	Sì
Fusibile di protezione	Sì	Sì	Sì
Protezione corto circuito tra fasi	Sì	Sì	Sì
Protezione corto circuito tra fasi e terra	Sì	Sì	Sì
Protezione amperometrica	Sì	Sì	Sì
Protezione da sbalzi di tensione	Sì	Sì	Sì
Protezione da sovratemperatura	Sì	Sì	Sì
Rilevazione guasto sensore di pressione Collegamento flussostato	Sì	Sì	Sì
Collegamento protocolli BMS	Sì	Sì	Sì
Sistema trasferimento dati NFC integrato	Sì	Sì	Sì
Collegamento galleggiante a sonda	Sì	Sì	Sì
Collegamento ON/OFF remoto	Sì	Sì	Sì
Collegamento pompa oN	Sì	Sì	Sì
Collegamento allarme remoto	Sì	Sì	Sì
Comunicazione tra apparecchi	Sì	Sì	Sì
Dimensioni d'ingombro (L x H x P) e peso	200 x 275 x 125 - 8 kg		200 x 275 x 125 - 8 kg

* Grado di protezione apparecchio IP65, ventola di raffreddamento IP20.

Nota: I valori minimo e massimo della pressione impianto e della pressione ripartenza variano in funzione del sensore di pressione utilizzato.
Versioni Trifase 230V con potenze fino a 27 Ampere disponibili su richiesta.



Made in Italy

LOGICBOARD

INVERTER A BORDO POMPA

Varia il numero di giri del motore dell'elettropompa in funzione del prelievo d'acqua dall'impianto per mantenere pressione e portata costanti.

Consente di regolare la pressione dell'impianto e la ripartenza della pompa.

Arresta la pompa in caso di mancanza d'acqua e la protegge dalla marcia a secco.

È dotato di riarmi automatici in caso di blocco e di funzione antibloccaggio.

Fa risparmiare energia.

Sensore di pressione in acciaio fornito di serie.

CARATTERISTICHE TECNICHE

	M11	T6
Tensione di linea	230 Vac	400 Vac
Variazione di tensione accettabile	+/- 10%	+/- 10%
Frequenza	50/60 Hz	50/60 Hz
Corrente max	11 A	6 A
Potenza max	2,2 kW - 3 HP (3~ 230 V)	2,2 kW - 3 HP
Indice di protezione	IP 55	IP 55
Temperatura d'esercizio max	60 °C	60 °C
Dimensioni d'ingombro	172x238x108 mm - 2,5 Kg	172x238x108 mm - 2,5 Kg



PANNELLO DI CONTROLLO

Impostare e avviare il dispositivo è un'operazione facile ed intuitiva grazie all'ampio e luminoso display LCD a colori che visualizza tutte le informazioni, ed alla nuova tastiera touch che consente di inserire e modificare rapidamente i parametri di funzionamento della pompa.

Per risparmiare energia il display si spegne dopo un minuto dall'ultima operazione effettuata. Per riaccendere il display è sufficiente premere un pulsante qualsiasi.

INSTALLAZIONE E AVVIAMENTO

Installare il dispositivo direttamente sul motore della pompa.

Collegare la sonda di pressione in dotazione, eseguire i collegamenti elettrici e dare tensione.

Prevedere l'utilizzo di un vaso di espansione dimensionato sulle caratteristiche idrauliche dell'impianto.

Per procedere all'avviamento della pompa seguire le indicazioni sullo schermo dell'apparecchio.

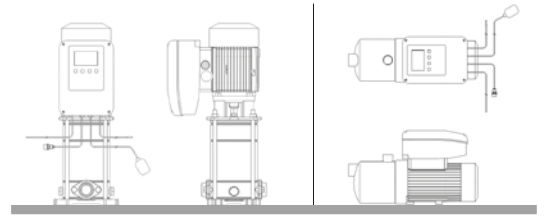

FUNZIONAMENTO

L'apparecchio avvia ed arresta la pompa in funzione dell'apertura e chiusura degli utilizzi.

È possibile far lavorare l'apparecchio con diverse modalità di funzionamento:

- **RESIDENZIALE** Funzionamento standard. Ideale per installazioni domestiche e gruppi di pressione.
- **FIX SPEED** Consente di impostare il funzionamento a velocità fissa della pompa.
- **RWS (Rain Water System)** Permette di azionare la valvola RWS per passare dall'acqua piovana alla rete idrica pubblica.

RIARMI AUTOMATICI

In caso di fermo per mancanza d'acqua l'apparecchio effettua automaticamente nelle 24 ore successive al blocco 10 doppi tentativi di riarmo di circa 5 secondi ciascuno per consentire, se possibile, alla pompa e all'impianto di ricaricarsi. L'utente comunque può in qualsiasi momento tentare di riarmare l'apparecchio tenendo premuto il pulsante Restart.

FUNZIONE ANTIBLOCCAGGIO

Nel caso in cui per qualsiasi motivo la pompa rimanga ferma 24 ore consecutive l'apparecchio effettua un avviamento del motore di circa 5 secondi.

GRUPPI DI PRESSIONE

INSTALLAZIONE E AVVIAMENTO

Collegare tra di loro gli apparecchi tramite la porta seriale. Selezionare tramite il display l'apparecchio Master e gli apparecchi Slave.

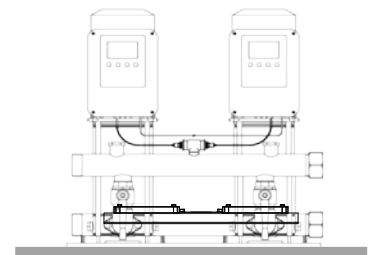

FUNZIONAMENTO

L'apparecchio avvia ed arresta le pompe in funzione dell'apertura e chiusura degli utilizzi.

È possibile far lavorare l'apparecchio con diverse modalità di funzionamento:

- **Duty/Assist:** Le pompe si alternano ad ogni avviamento e lavorano in contemporanea quando necessario.
- **Duty/Stand-by:** Le pompe si alternano ad ogni avviamento ma non lavorano mai contemporaneamente.
- **Solo pompa 1 o 2:** Lavora solo la pompa selezionata dall'utente.

ALTERNANZA POMPE IN MARCIA CONTINUA

Nel caso in cui, per qualsiasi motivo, una o più pompe lavorino in maniera continuativa, per garantire un'usura omogenea delle pompe del gruppo, ogni sessanta minuti di azionamento continuato di una pompa viene eseguito il cambio forzato con un'altra a riposo. Il cambio rispetta la sequenza di alternanza degli apparecchi.

MASTER VARIABLE

In caso di guasto dell'apparecchio Master il sistema trasferisce allo Slave immediatamente successivo la funzione di Master. Qualora l'apparecchio Master venga resettato, questo sarà reintegrato automaticamente nel sistema.

RIARMI AUTOMATICI E FUNZIONE ANTIBLOCCAGGIO

Vedi relativi paragrafi apparecchio singolo.

OPTIONALS

- **MODBUS** Connessione per modulo di comunicazione remota esterna.
- **BLUETOOTH** Connessione per modulo Bluetooth.
- **SND SENSOR** Funzionamento con differenziale di temperatura o di pressione.
- **WALL FIX** Staffa fissaggio a muro.
- Quadro di allarme



Made in Italy

LOGICBOARD POOL

INVERTER A BORDO POMPA PER POMPE DA PISCINA

È dotato di timer giornaliero e settimanale.

Consente la selezione manuale delle velocità di lavoro.

Consente la gestione dei sistemi ausiliari.

È dotato di funzione backwash.

Fa risparmiare energia.

CARATTERISTICHE TECNICHE

	M11	T6
Tensione di linea	230 Vac	400 Vac
Variazione di tensione accettabile	+/- 10%	+/- 10%
Frequenza	50/60 Hz	50/60 Hz
Corrente max	11 A	6 A
Potenza max	2,2 kW - 3 HP (3~ 230 V)	2,2 kW - 3 HP
Indice di protezione	IP 55	IP 55
Temperatura d'esercizio max	60 °C	60 °C
Dimensioni d'ingombro	172x238x108 mm - 2,5 Kg	172x238x108 mm - 2,5 Kg



PANNELLO DI CONTROLLO

Impostare e avviare il dispositivo è un'operazione facile ed intuitiva grazie all'ampio e luminoso display LCD a colori che visualizza tutte le informazioni, ed alla nuova tastiera touch che consente di inserire e modificare rapidamente i parametri di funzionamento della pompa.

Per risparmiare energia il display si spegne dopo un minuto dall'ultima operazione effettuata. Per riaccendere il display è sufficiente premere un pulsante qualsiasi.

INSTALLAZIONE E AVVIAMENTO

Installare il dispositivo direttamente sul motore della pompa.

Collegare gli eventuali sistemi ausiliari.

Dare tensione all'apparecchio, impostare il timer e le velocità di lavoro.

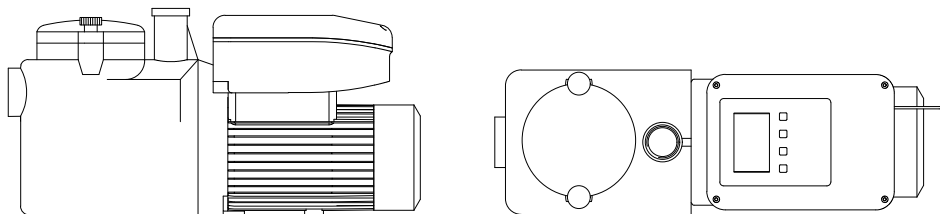

FUNZIONAMENTO

È possibile far lavorare l'apparecchio con diverse modalità di funzionamento:

- **TIMER** Funzionamento Standard, l'apparecchio lavora secondo gli orari e le velocità impostate. La Funzione Timer consente inoltre di selezionare due tipologie di orologio:
 - WEEKLY** Consente di impostare fino a 4 fasce orarie di lavoro ciascuna con la propria velocità di lavoro.
 - DAILY** Consente di impostare per ciascun giorno della settimana fino a 4 fasce orarie di lavoro con la propria velocità di lavoro
- **MANUAL** Consente di impostare fino a 4 velocità di lavoro selezionabili manualmente tramite pulsante.
- **BACKWASH** Abilitare questa funzione solo nel momento in cui si effettua la pulizia dei filtri. L'apparecchio fa lavorare la pompa alla massima velocità e disabilita i contatti ausiliari.

CONTATTI AUSILIARI

È possibile abilitare fino a 4 contatti ausiliari ed impostare i relativi orari di funzionamento secondo la logica WEEKLY o DAILY. Questa funzione consente di gestire l'avviamento e lo spegnimento negli orari desiderati dei seguenti sistemi:

- Generatore di Cloro Salino
- Pompa dosatrice PH
- Luci piscina
- Altre apparecchiature

È presente inoltre un contatto per la segnalazione di un eventuale avaria della pompa.

OPTIONALS

- MODBUS Connessione per modulo di comunicazione remota esterna.
- BLUETOOTH Connessione per modulo Bluetooth.
- WALL FIX Staffa fissaggio a muro.
- Quadro di allarme



Made in Italy

LOGICTWIN

INVERTER A PARETE PER GRUPPI DI PRESSIONE

È dotato di 2 inverter ciascuno dedicato ad una singola pompa del gruppo di pressione.

Varia il numero di giri del motore dell'elettropompa in funzione del prelievo d'acqua dall'impianto per mantenere pressione e portata costanti.

Consente di regolare la pressione dell'impianto e la ripartenza delle pompe.

Arresta le pompe in caso di mancanza d'acqua e le protegge dalla marcia a secco.

È dotato di riarmi automatici in caso di blocco e di funzione antibloccaggio.

Fa risparmiare energia.

Sensore di pressione in acciaio fornito di serie.

CARATTERISTICHE TECNICHE

	TWIN M11	TWIN T6
Tensione di alimentazione	230 Vac	400 Vac
Variazione di tensione accettabile	+/- 10%	+/- 10%
Frequenza	50/60 Hz	50/60 Hz
Corrente max	11 A	6 A
Potenza max per ciascuna pompa monofase	1,5 kW - 2 HP	---
Potenza max per ciascuna pompa trifase	1,5 kW - 2 HP (3 ~ 230 V Δ)	2,2 kW - 3 HP
Indice di protezione	IP 65	IP 65
Temperatura d'esercizio max	60 °C	60 °C
Dimensioni d'ingombro	200x175x125 mm - 8 Kg.	200x175x125 mm - 8 Kg.



PANNELLO DI CONTROLLO

L'apparecchio è dotato di un nuovo display Touch Screen a colori di ultima generazione.

Grazie al nuovo schermo più grande e con maggiore risoluzione la lettura dei parametri e la gestione di tutte le funzioni dell'apparecchio sono state ulteriormente semplificate.

È sufficiente toccare lo schermo per avviare/arrestare le pompe o per effettuare qualsiasi ulteriore operazione.

Il display dopo 2 minuti di inutilizzo si spegne. Per uscire dalla modalità risparmio energetico è sufficiente toccare il display.

INSTALLAZIONE E AVVIAMENTO

Installare l'apparecchio direttamente sul gruppo di pressione oppure a parete.

Collegare la sonda di pressione, eseguire i collegamenti elettrici e dare tensione.

Prevedere l'utilizzo di un vaso di espansione dimensionato sulle caratteristiche idrauliche dell'impianto.

Per procedere all'avviamento della pompa seguire le indicazioni sullo schermo dell'apparecchio.

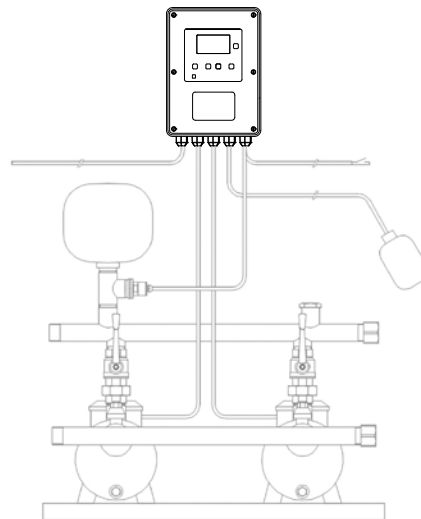

FUNZIONAMENTO

L'apparecchio avvia ed arresta la pompa in funzione dell'apertura e chiusura degli utilizzi.

È possibile far lavorare l'apparecchio con diverse modalità di funzionamento:

- **Duty/Assist** Le pompe si alternano ad ogni avviamento e lavorano in contemporanea quando necessario.
- **Duty/Stand-by** Le pompe si alternano ad ogni avviamento ma non lavorano mai contemporaneamente.
- **Solo pompa 1 o 2** Lavora solo la pompa selezionata dall'utente.

ALTERNANZA POMPE IN MARCIA CONTINUA

Nel caso in cui, per qualsiasi motivo, una o più pompe lavorino in maniera continuativa, per garantire un'usura omogenea delle pompe del gruppo, ogni sessanta minuti di azionamento continuato di una pompa viene eseguito il cambio forzato con un'altra a riposo. Il cambio rispetta la sequenza di alternanza delle pompe.

RIARMI AUTOMATICI

In caso di fermo per mancanza d'acqua l'apparecchio effettua automaticamente nelle 24 ore successive al blocco 10 doppi tentativi di riarmo di circa 5 secondi ciascuno per consentire, se possibile, alla pompa e all'impianto di ricaricarsi. L'utente comunque può in qualsiasi momento tentare di riarmare l'apparecchio tenendo premuto il pulsante Restart.

FUNZIONE ANTIBLOCCAGGIO

Nel caso in cui per qualsiasi motivo la pompa rimanga ferma 24 ore consecutive l'apparecchio effettua un avviamento del motore di circa 5 secondi.

MASTER VARIABILE

In caso di guasto dell'apparecchio Master il sistema trasferisce allo Slave immediatamente successivo la funzione di Master. Qualora l'apparecchio Master venga resettato, questo sarà reintegrato automaticamente nel sistema.

OPTIONALS

- MODBUS Connessione per modulo di comunicazione remota esterna.
- BLUETOOTH Connessione per modulo Bluetooth.
- Quadro di allarme



Made in Italy

LOGICPANEL

QUADRO A PARETE PER GRUPPI DI PRESSIONE

Consente di regolare la pressione di arresto e di ripartenza delle pompe.

Garantisce l'alternanza di avviamento delle pompe ad ogni apertura dell'utilizzo.

Arresta le pompe in caso di mancanza d'acqua e le protegge dalla marcia a secco.

È dotato di riarmi automatici in caso di blocco e di funzione antibloccaggio.

È predisposto per il collegamento di un galleggiante elettrico di sicurezza e di un contatto remoto.

Può essere utilizzato anche per la gestione di una singola pompa.

Sensore di pressione in acciaio fornito di serie.

CARATTERISTICHE TECNICHE

	Monofase		Trifase	
	M2HP	M3HP	T4HP	T5.5HP
Tensione di alimentazione	115/230 Vac	115/230 Vac	400 Vac	400 Vac
Variazione di tensione accettabile	+/- 10%	+/- 10%	+/- 10%	+/- 10%
Frequenza	50/60 Hz	50/60 Hz	50/60 Hz	50/60 Hz
Corrente max	10 A	16 A	8 A	10 A
Potenza max per ciascuna pompa a 115 V	0,75 kW (1 HP)	1,1 kW (1,5 HP)	----	----
Potenza max per ciascuna pompa a 230 V	1,5 kW (2 HP)	2,2 kW (3 HP)	----	----
Potenza max per ciascuna pompa a 400 V	----	----	3 kW (4 HP)	4 kW (5,5 HP)
Indice di protezione	IP 65	IP 65	IP 65	IP 65
Temperatura d'esercizio max	60 °C	60 °C	60 °C	60 °C
Dimensioni di ingombro	205x170x53 mm - 0,5 Kg	205x170x53 mm - 0,5 Kg	205x170x53 mm - 0,5 Kg	205x170x53 mm - 0,5 Kg



PANNELLO DI CONTROLLO

Impostare e avviare il dispositivo è un'operazione estremamente facile ed intuitiva grazie al display LCD che visualizza tutte le informazioni, ed alla tastiera che consente di inserire e modificare rapidamente i parametri di funzionamento della pompa.

Per risparmiare energia il display si spegne dopo un minuto dall'ultima operazione effettuata. Per riaccendere il display è sufficiente premere un pulsante qualsiasi.

I LED di segnalazione delle principali fasi di funzionamento dell'apparecchio rimangono accessi anche quando il display si spegne per consentire all'utente di avere sempre sotto controllo lo stato dell'impianto.

INSTALLAZIONE E AVVIAMENTO

Installare l'apparecchio direttamente sul gruppo di pressione oppure a parete.

Collegare le pompe ed il sensore di pressione all'apparecchio.

Dare tensione all'apparecchio, impostare le pressioni di funzionamento e selezionare la modalità di lavoro desiderata.

Prevedere l'utilizzo di un vaso di espansione dimensionato sulle caratteristiche idrauliche dell'impianto.

Per procedere all'avviamento delle pompe seguire le indicazioni sullo schermo dell'apparecchio.

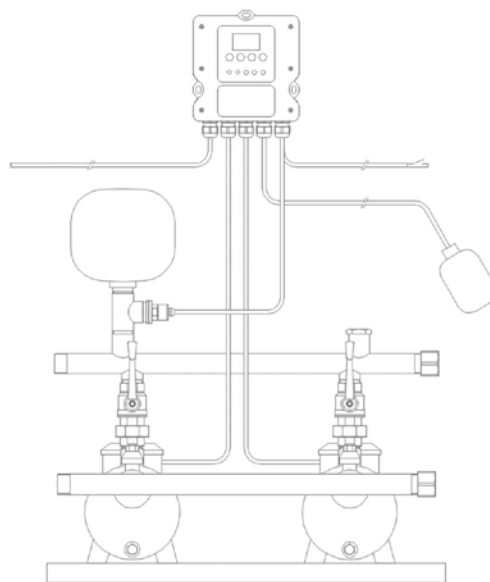

FUNZIONAMENTO

L'apparecchio avvia ed arresta la pompa in funzione dell'apertura e chiusura degli utilizzi.

È possibile far lavorare l'apparecchio con diverse modalità di funzionamento:

- **Duty/Assist** Le pompe si alternano ad ogni avviamento e lavorano in contemporanea quando necessario.
- **Duty/Stand-by** Le pompe si alternano ad ogni avviamento ma non lavorano mai contemporaneamente.
- **Solo pompa 1 o 2** Lavora solo la pompa selezionata dall'utente.

ALTERNANZA POMPE IN MARCIA CONTINUA

Nel caso in cui, per qualsiasi motivo, una o più pompe lavorino in maniera continuativa, per garantire un'usura omogenea delle pompe del gruppo, ogni sessanta minuti di azionamento continuato di una pompa viene eseguito il cambio forzato con un'altra a riposo. Il cambio rispetta la sequenza di alternanza delle pompe.

RIARMI AUTOMATICI

In caso di fermo per mancanza d'acqua l'apparecchio effettua automaticamente nelle 24 ore successive al blocco 10 doppi tentativi di riarmo di circa 5 secondi ciascuno per consentire, se possibile, alla pompa e all'impianto di ricaricarsi. L'utente comunque può in qualsiasi momento tentare di riarmare l'apparecchio tenendo premuto il pulsante Restart.

FUNZIONE ANTIBLOCCAGGIO

Nel caso in cui per qualsiasi motivo la pompa rimanga ferma 24 ore consecutive l'apparecchio effettua un avviamento del motore di circa 5 secondi.

VERSIONI SPECIALI

- **THERMO** Versione dotata di sensore di temperatura per l'avvio delle pompe in base alle temperature impostate. Può lavorare sia per raffreddamento che per riscaldamento. Può essere integrato con la versione Timer.
- **TIMER** Versione dotata di orologio settimanale programmabile. Consente di impostare fino a 4 avviamenti giornalieri diversi per ciascun giorno della settimana.
- **RWS** Versione per la gestione dei sistemi di raccolta acqua piovana.

OPTIONALS

- Quadro di allarme



Made in Italy

LOGICPANEL SEWAGE

QUADRO A PARETE PER STAZIONI DI SOLLEVAMENTO ACQUE REFLUE

Permette di impostare i livelli di start e stop per ciascuna pompa.

Garantisce l'alternanza di avviamento delle pompe ad ogni avviamento.

Permette la visualizzazione in tempo reale del livello dell'acqua.

Arresta le pompe in caso di mancanza d'acqua e le protegge dalla marcia a secco.

Permette di impostare il livello di intervento dell'allarme.

È dotato di collegamenti per un galleggiante elettrico di emergenza e di un contatto remoto.

Può essere utilizzato anche per la gestione di una singola pompa.

Sensore a ultrasuoni fornito di serie.

CARATTERISTICHE TECNICHE

	Monofase		Trifase	
	M2HP	M3HP	T4HP	T5.5HP
Tensione di alimentazione	115/230 Vac	115/230 Vac	400 Vac	400 Vac
Variazione di tensione accettabile	+/- 10%	+/- 10%	+/- 10%	+/- 10%
Frequenza	50/60 Hz	50/60 Hz	50/60 Hz	50/60 Hz
Corrente max	10 A	16 A	8 A	10 A
Potenza max per ciascuna pompa a 115 V	0,75 kW (1 HP)	1,1 kW (1,5 HP)	----	----
Potenza max per ciascuna pompa a 230 V	1,5 kW (2 HP)	2,2 kW (3 HP)	----	----
Potenza max per ciascuna pompa a 400 V	----	----	3 kW (4 HP)	4 kW (5,5 HP)
Indice di protezione	IP 65	IP 65	IP 65	IP 65
Temperatura d'esercizio max	60 °C	60 °C	60 °C	60 °C
Dimensioni di ingombro	205x170x53 mm - 0,5 Kg	205x170x53 mm - 0,5 Kg	205x170x53 mm - 0,5 Kg	205x170x53 mm - 0,5 Kg



PANNELLO DI CONTROLLO

Impostare e avviare il dispositivo è un'operazione estremamente facile ed intuitiva grazie al display LCD che visualizza tutte le informazioni, ed alla tastiera che consente di inserire e modificare rapidamente i parametri di funzionamento della pompa.

Per risparmiare energia il display si spegne dopo un minuto dall'ultima operazione effettuata. Per riaccendere il display è sufficiente premere un pulsante qualsiasi.

I LED di segnalazione delle principali fasi di funzionamento dell'apparecchio rimangono accessi anche quando il display si spegne per consentire all'utente di avere sempre sotto controllo lo stato dell'impianto.

INSTALLAZIONE E AVVIAMENTO

Installare l'apparecchio nei pressi del serbatoio oppure a parete.

Collegare le pompe ed il sensore ad ultrasuoni all'apparecchio.

Dare tensione all'apparecchio, impostare i livelli di funzionamento e selezionare la modalità di lavoro desiderata.

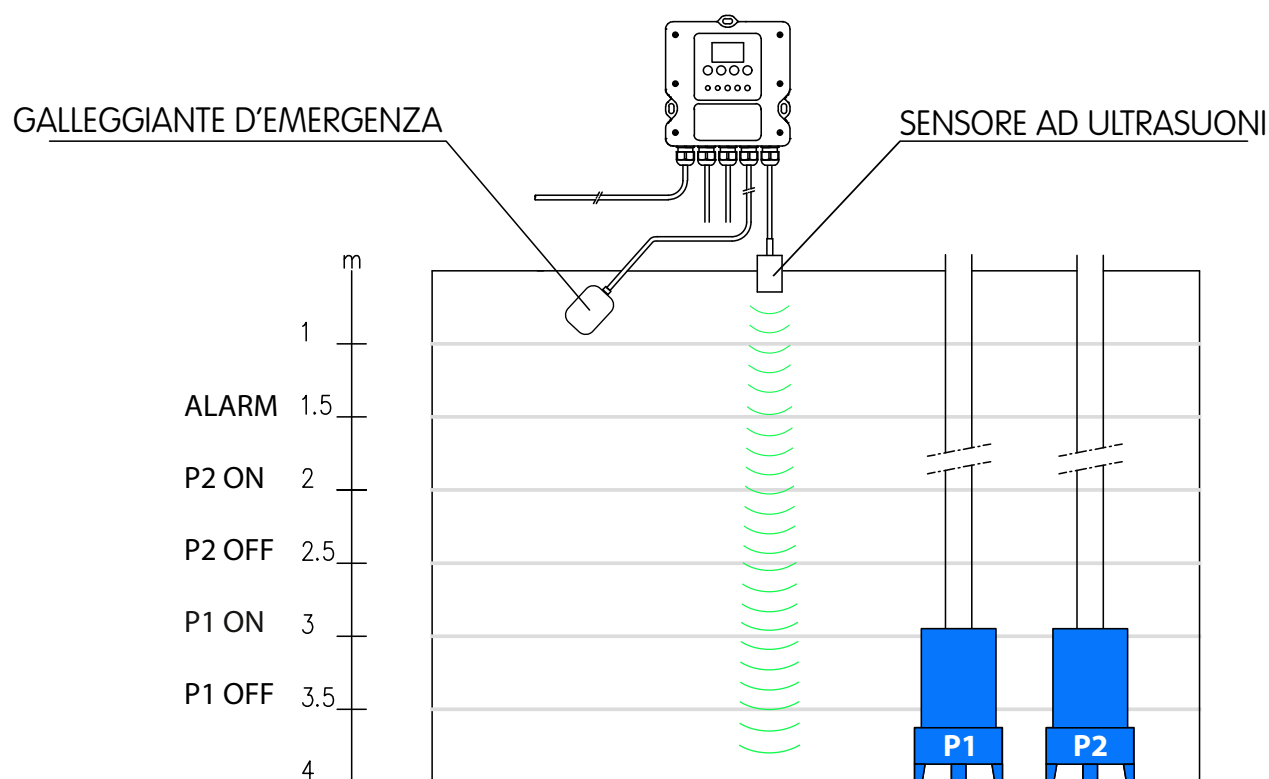

FUNZIONAMENTO

Il dispositivo avvia e arresta la pompa (o le pompe) a seconda dei livelli impostati. È possibile impostare il livello di intervento dell'allarme. Il dispositivo può funzionare con diverse modalità :

- **Duty/Assist** Le pompe si alternano ad ogni avviamento e lavorano in contemporanea quando necessario.
- **Duty/Stand-by** Le pompe si alternano ad ogni avviamento ma non lavorano mai contemporaneamente.
- **Solo pompa 1 o 2** Lavora solo la pompa selezionata dall'utente.

GALLEGGIANTE D'EMERGENZA

In caso di guasto del sensore ad ultrasuoni, quando il livello dell'acqua attiva il galleggiante, l'apparecchio avvia entrambe le pompe e segnala l'allarme.

ALTERNANZA POMPE IN MARCIA CONTINUA

Se, per qualsiasi motivo, una o più pompe lavorano in continuo, per garantire un'usura uniforme delle pompe, ogni sessanta minuti di funzionamento continuo di una pompa viene eseguito lo scambio forzato on la pompa in stand-by.

Il cambio rispetta la sequenza di alternanza delle pompe.

FUNZIONE ANTIBLOCCAGGIO

Nel caso in cui per qualsiasi motivo la pompa rimanga ferma 24 ore consecutive l'apparecchio effettua un avviamento del motore di circa 5 secondi.

OPTIONALS

- Quadro di allarme



Made in Italy

 PATENTED

LOGICPRESS SET

PRESSOFLUSSOSTATO CON PRESSIONI DI RIPARTENZA SELEZIONABILI

Consente di impostare la pressione di ripartenza della pompa.

Avvia ed arresta la pompa in funzione dell'apertura o chiusura degli utilizzi.

Arresta la pompa in caso di mancanza d'acqua e la protegge dalla marcia a secco.

È dotato di riarmi automatici in caso di blocco e di funzione antibloccaggio.

Può essere montato su pompe di superficie e su pompe sommerse.

Non necessita di vaso d'espansione, valvola di ritegno, filtro e raccordi.

Non necessita di manutenzione.





CARATTERISTICHE TECNICHE

LOGICPRESS SET

Tensione di linea monofase	230 Vac
Variazioni di tensione accettabili	+/- 10%
Frequenza	50/60 Hz
Corrente max	10 A
Potenza max	1,5 kW (2 HP)
Pressione di ripartenza impostabile	1,5-2-2,5 bar
Indice di protezione	IP 65
Pressione d'esercizio max	12 bar
Temperatura d'esercizio max	65 °C
Flusso minimo	~1 l/min
Attacchi maschio	Gc 1"

PANNELLO DI CONTROLLO

SEGNALAZIONE DELLE FASI E DELLE ANOMALIE DI FUNZIONAMENTO

	POWER ON	LED verde acceso	Apparecchio in tensione
	PUMP ON	LED giallo acceso	Pompa in marcia
	FAILURE	LED rosso intermittente	Mancanza d'acqua
	RESTART	Pulsante	Reset dopo anomalia

INSTALLAZIONE E AVVIAMENTO

L'apparecchio può essere montato direttamente sulla pompa o tra questa ed il primo utilizzo.

Eeguire i collegamenti elettrici, e dare tensione.

Da adesso in poi l'apparecchio avvia ed arresta la pompa in funzione dell'apertura e chiusura dell'utilizzo.

In caso di interruzione dell'energia elettrica l'apparecchio si riarma automaticamente al ritorno della stessa.

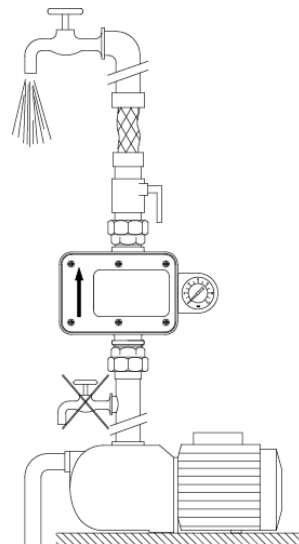

IMPOSTAZIONE DEL VALORE DI RIPARTENZA

Per cambiare il valore di ripartenza tenere premuto il tasto **Set** per tre secondi (vedi figura). Ripetere l'operazione finché non si accende il LED verde in corrispondenza del valore di ripartenza desiderato. Impostare con ripartenza secondo le indicazioni della tabella.



2.5	LED verde acceso	Ripartenza 2,5 bar
2	LED verde acceso	Ripartenza 2 bar
1.5	LED verde acceso	Ripartenza 1,5 bar
Set	Pulsante	Selezione ripartenze

	PRESSIONE DI RIPARTENZA	1,5 bar	2 bar	2,5 bar
	NUMERO DI PIANI	5	6	8
	ALTEZZA EDIFICIO (H)	15 mt	20 mt	25 mt
	PRESSIONE MASSIMA POMPA	min 3 bar	min 3,5 bar	min 4 bar

RIARMI AUTOMATICI

In caso di fermo per mancanza d'acqua l'apparecchio effettua automaticamente nelle 24 ore successive al blocco 10 doppi tentativi di riarmo di circa 5 secondi ciascuno per consentire, se possibile, alla pompa e all'impianto di ricaricarsi. L'utente comunque può in qualsiasi momento tentare di riarmare l'apparecchio tenendo premuto il pulsante Restart.

FUNZIONE ANTIBLOCCAGGIO

Nel caso in cui per qualsiasi motivo la pompa rimanga ferma 24 ore consecutive l'apparecchio effettua un avviamento del motore di circa 5 secondi.

OPTIONALS

- Versione blu arancio (vedi foto), altri colori su richiesta.
- Manometro (scala 0-12 bar) montato in fabbrica o fornito separatamente.
- Versione 115 Vac.
- Versione GasOil idoneo per uso con idrocarburi e altre sostanze chimiche.





Made in Italy

 PATENTED

LOGICPRESS

PRESSOFLUSSOSTATO CON RIARMI AUTOMATICI

Può essere alimentato sia a 115 Vac che a 230 Vac.

Avvia ed arresta la pompa in funzione dell'apertura o chiusura degli utilizzi.

Arresta la pompa in caso di mancanza d'acqua e la protegge dalla marcia a secco.

È dotato di riarmi automatici in caso di blocco e di funzione antibloccaggio.

Può essere montato su pompe di superficie e su pompe sommerse.

Non necessita di vaso d'espansione, valvola di ritegno, filtro e raccordi.





Non necessita di manutenzione.

CARATTERISTICHE TECNICHE

	LOGICPRESS
Tensione di linea monofase	115/230 Vac
Variazioni di tensione accettabili	+/- 10%
Frequenza	50/60 Hz
Corrente max	10 A
Potenza max a 115V	0,75 kW (1 HP)
Potenza max a 230V	1,5 kW (2 HP)
Indice di protezione	IP 65
Pressione d'esercizio max	12 bar
Temperatura d'esercizio max	65 °C
Flusso minimo	~1 l/min
Attacchi maschio	Gc 1"

PANNELLO DI CONTROLLO

SEGNALAZIONE DELLE FASI E DELLE ANOMALIE DI FUNZIONAMENTO

	POWER ON LED verde acceso	Apparecchio in tensione
	PUMP ON LED giallo acceso	Pompa in marcia
	FAILURE LED rosso intermittente	Mancanza d'acqua
	RESTART Pulsante	Reset dopo anomalia

INSTALLAZIONE E AVVIAMENTO

L'apparecchio può essere montato direttamente sulla pompa o tra questa ed il primo utilizzo.

Eseguire i collegamenti elettrici, e dare tensione.

Da adesso in poi l'apparecchio avvia ed arresta la pompa in funzione dell'apertura e chiusura dell'utilizzo.



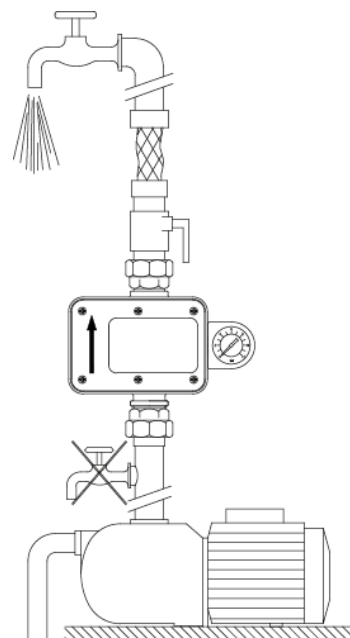

In caso di interruzione dell'energia elettrica l'apparecchio si riarma automaticamente al ritorno della stessa.



SCelta DELL'APPARECCHIO CON VALORE DI RIPARTENZA CORRETTO

Consultare la tabella seguente per scegliere l'apparecchio con la ripartenza adeguata alle caratteristiche dell'impianto.

Valore di ripartenza standard 1,5 bar. A richiesta sono disponibili i valori di ripartenza diversi dallo standard come indicato in tabella.

 PRESSIONE DI RIPARTENZA	0,8 bar	1,2 bar	1,5 bar	2,2 bar	3 bar
 NUMERO DI PIANI	2	4	5	7	10
 ALTEZZA EDIFICIO (H)	8 mt	12 mtv	15 mt	22 mt	30 mt
 PRESSIONE MASSIMA POMPA	min 2 bar	min 2,5 bar	min 3 bar	min 3,5 bar	min 4,5 bar

RIARMI AUTOMATICI

In caso di fermo per mancanza d'acqua l'apparecchio effettua automaticamente nelle 24 ore successive al blocco 10 doppi tentativi di riarmo di circa 5 secondi ciascuno per consentire, se possibile, alla pompa e all'impianto di ricaricarsi. L'utente comunque può in qualsiasi momento tentare di riarmare l'apparecchio tenendo premuto il pulsante Restart.

FUNZIONE ANTIBLOCCAGGIO

Nel caso in cui per qualsiasi motivo la pompa rimanga ferma 24 ore consecutive l'apparecchio effettua un avviamento del motore di circa 5 secondi.

OPTIONALS

- Versione blu arancio (vedi foto), altri colori su richiesta.
- Manometro (scala 0-12 bar) montato in fabbrica o fornito separatamente.
- Versione Gasoil idoneo per uso con idrocarburi e altre sostanze chimiche.





Made in Italy

 PATENTED

LOGICPRESS AF

PRESSOFLUSSOSTATO CON FUNZIONE ANTIALLAGAMENTO

- Consente di impostare il tempo massimo di marcia continua della pompa.
- Avvia ed arresta la pompa in funzione dell'apertura o chiusura degli utilizzi.
- Arresta la pompa in caso di mancanza d'acqua e la protegge dalla marcia a secco.
- È dotato di riarmi automatici in caso di blocco e di funzione antibloccaggio.
- Può essere montato su pompe di superficie e su pompe sommerse.
- Non necessita di vaso d'espansione, valvola di ritegno, filtro e raccordi.
- Non necessita di manutenzione.





CARATTERISTICHE TECNICHE

LOGICPRESS AF

Tensione di linea monofase	230 Vac
Variazioni di tensione accettabili	+/- 10%
Frequenza	50/60 Hz
Corrente max	10 A
Potenza max	1,5 kW (2 HP)
Indice di protezione	IP 65
Pressione d'esercizio max	12 bar
Temperatura d'esercizio max	65 °C
Flusso minimo	~1 l/min
Attacchi maschio	Gc 1"

PANNELLO DI CONTROLLO

SEGNALAZIONE DELLE FASI E DELLE ANOMALIE DI FUNZIONAMENTO

	POWER ON	LED verde acceso	Apparecchio in tensione
	PUMP ON	LED giallo acceso	Pompa in marcia
	FAILURE	LED rosso intermittente	Mancanza d'acqua
		LED rosso fisso	Intervento per tempo max
	RESTART	Pulsante	Reset dopo anomalia

INSTALLAZIONE E AVVIAMENTO

L'apparecchio può essere montato direttamente sulla pompa o tra questa ed il primo utilizzo.

Eeguire i collegamenti elettrici, e dare tensione.

Da adesso in poi l'apparecchio avvia ed arresta la pompa in funzione dell'apertura e chiusura dell'utilizzo.

In caso di interruzione dell'energia elettrica l'apparecchio si riarma automaticamente al ritorno della stessa.

SCELTA DELL'APPARECCHIO CON VALORE DI RIPARTENZA CORRETTO

Consultare la tabella seguente per scegliere l'apparecchio con la ripartenza adeguata alle caratteristiche dell'impianto. Valore di ripartenza standard 1,5 bar. A richiesta sono disponibili i valori di ripartenza diversi dallo standard come indicato in tabella.

 PRESSIONE DI RIPARTENZA	1,2 bar	1,5 bar	2,2 bar	3 bar
 NUMERO DI PIANI	4	5	7	10
 ALTEZZA EDIFICIO (H)	12 mt	15 mt	22 mt	30 mt
 PRESSIONE MASSIMA POMPA	min 2,5 bar	min 3 bar	min 3,5 bar	min 4,5 bar

FUNZIONE ANTIALLAGAMENTO

La funzione antiallagamento consiste nella possibilità di impostare il tempo massimo di marcia in continuo superato il quale l'apparecchio arresta la pompa. In questo modo in caso di rottura di una tubazione è possibile limitare i danni dovuti alla fuoriuscita continua dell'acqua. Tale funzione risulta quindi particolarmente indicata per le seconde case, l'irrigazione dei giardini e tutte le applicazioni scarsamente presidiate.

È possibile selezionare un tempo massimo di funzionamento tra quelli riportati sulla seguente tabella:

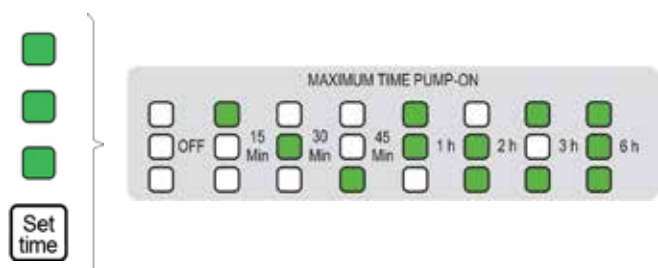

Tenere premuto il tasto "Set Time" per impostare il tempo massimo di pompa on. A ciascuna combinazione di LED corrisponde il tempo massimo di pompa on indicato in tabella. Superato il tempo di funzionamento in continuo l'apparecchio arresta la pompa e si accende la luce rossa Failure. Per ripristinare il normale funzionamento premere il tasto "Restart".

RIARMI AUTOMATICI

In caso di fermo per mancanza d'acqua l'apparecchio effettua automaticamente nelle 24 ore successive al blocco 10 doppi tentativi di riarmo di circa 5 secondi ciascuno per consentire, se possibile, alla pompa e all'impianto di ricaricarsi. L'utente comunque può in qualsiasi momento tentare di riarmare l'apparecchio tenendo premuto il pulsante Restart.

FUNZIONE ANTIBLOCCAGGIO

Nel caso in cui per qualsiasi motivo la pompa rimanga ferma 24 ore consecutive l'apparecchio effettua un avviamento del motore di circa 5 secondi.

OPTIONALS

- Manometro (scala 0-12 bar) montato in fabbrica o fornito separatamente.
- Versione 115 Vac.
- Versione di colore blu/arancio, altri colori su richiesta.
- Versione GasOil - idoneo per uso con idrocarburi e altre sostanze chimiche.

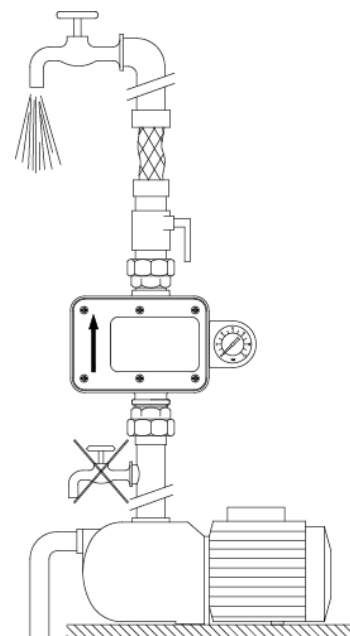



Made in Italy

LOGICPRESS PLUS

PRESSOFLUSSOSTATO CON ATTACCHI 1"1/4

Può essere alimentato sia a 115 Vac che a 230 Vac.

Avvia ed arresta la pompa in funzione dell'apertura o chiusura degli utilizzi.

Arresta la pompa in caso di mancanza d'acqua e la protegge dalla marcia a secco.

È dotato di riarmi automatici in caso di blocco e di funzione antibloccaggio.

Non necessita di vaso d'espansione, valvola di ritegno, filtro e raccordi.

Può essere montato su pompe di superficie e su pompe sommerse fino a 3 HP.





Non necessita di manutenzione.

CARATTERISTICHE TECNICHE

	LOGICPRESS PLUS	LOGICPRESS PLUS R	LOGICPRESS PLUS 24V
Tensione di linea monofase	115/230 Vac	115/230 Vac	24 Vcc
Variazioni di tensione	+/- 10%	+/- 10%	+/- 10%
Frequenza	50/60 Hz	50/60 Hz	50/60 Hz
Corrente max	16 A	16 A	20 A
Potenza max a 115V	1,1 kW (1,5 HP)	1,1 kW (1,5 HP)	—
Potenza max a 230V	2,2 kW (3 HP)	2,2 kW (3 HP)	—
Potenza max a 24V	—	—	0,37 kW (0,5 HP)
Indice di protezione	IP 65	IP 65	IP 65
Pressione d'esercizio max	12 bar	12 bar	12 bar
Temperatura d'esercizio max	60 °C	60 °C	60 °C
Flusso minimo	~1 l/min	~1 l/min	~1 l/min
Attacchi maschio	Gc 1"1/4	Gc 1"1/4	Gc 1"1/4

PANNELLO DI CONTROLLO

SEGNALAZIONE DELLE FASI E DELLE ANOMALIE DI FUNZIONAMENTO

	POWER ON	LED verde acceso	Apparecchio in tensione
	PUMP ON	LED giallo acceso	Pompa in marcia
	FAILURE	LED rosso intermittente	Mancanza d'acqua
	RESTART	Pulsante	Reset dopo anomalia

INSTALLAZIONE E AVVIAMENTO

L'apparecchio può essere montato direttamente sulla pompa o tra questa ed il primo utilizzo.

Eseguire i collegamenti elettrici, e dare tensione.

Da adesso in poi l'apparecchio avvia ed arresta la pompa in funzione dell'apertura e chiusura dell'utilizzo.

In caso di interruzione dell'energia elettrica l'apparecchio si riarma automaticamente al ritorno della stessa.

SCelta DELL'APPARECCHIO CON VALORE DI RIPARTENZA CORRETTO

Consultare la tabella seguente per scegliere l'apparecchio con la ripartenza adeguata alle caratteristiche dell'impianto. Valore di ripartenza standard 1,5 bar. A richiesta sono disponibili i valori di ripartenza diversi dallo standard come indicato in tabella.

 PRESSIONE DI RIPARTENZA	1,2 bar	1,5 bar	2,2 bar	3 bar	4 bar
 NUMERO DI PIANI	4	5	7	10	13
 ALTEZZA EDIFICIO (H)	12 mt	15 mt	22 mt	30 mt	40 mt
 PRESSIONE MASSIMA POMPA	min 2,5 bar	min 3 bar	min 3,5 bar	min 4,5 bar	min 5,5 bar

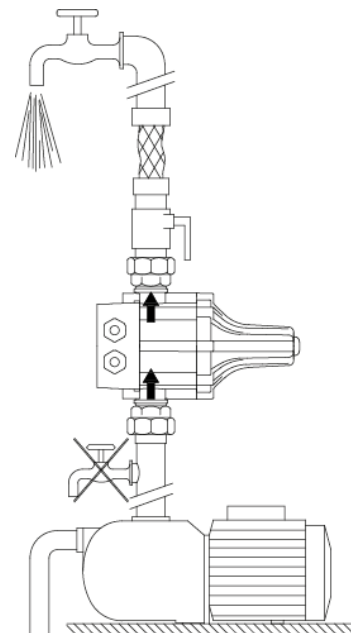

RIARMI AUTOMATICI

In caso di fermo per mancanza d'acqua l'apparecchio effettua automaticamente nelle 24 ore successive al blocco 10 doppi tentativi di riarmo di circa 5 secondi ciascuno per consentire, se possibile, alla pompa e all'impianto di ricaricarsi. L'utente comunque può in qualsiasi momento tentare di riarmare l'apparecchio tenendo premuto il pulsante Restart.

FUNZIONE ANTIBLOCCAGGIO

Nel caso in cui per qualsiasi motivo la pompa rimanga ferma 24 ore consecutive l'apparecchio effettua un avviamento del motore di circa 5 secondi.

LOGICPRESS *PLUS R*

Differisce dal LOGICPRESS PLUS nella parte idraulica modificata per consentire la regolazione del valore di ripartenza e per la presenza, di serie, del manometro.

IMPOSTAZIONE DEL VALORE DI RIPARTENZA

Impostare il valore di ripartenza desiderato ruotando la vite posta nella parte posteriore dell'apparecchio in senso orario per aumentare la ripartenza e antiorario per diminuirla (vedi fig. 1).

Per una corretta regolazione del valore di ripartenza seguire le indicazioni della tabella che segue.

 PRESSIONE DI RIPARTENZA	1,5 bar	2 bar	2,5 bar	3 bar
 NUMERO DI PIANI	5	6	8	10
 ALTEZZA EDIFICIO (H)	15 mt	20 mt	25 mt	30 mt
 PRESSIONE MASSIMA POMPA	min 3 bar	min 3,5 bar	min 4 bar	min 4,5 bar



FIG.1

LOGICPRESS *PLUS 24V*

Versione a 24 Volt in corrente continua ideale per l'utilizzo su camper, veicoli industriali, barche, impianti fotovoltaici ecc.

OPTIONALS

- Versione GasOil idoneo per uso con idrocarburi e altre sostanze chimiche.
- Versione 12 Vcc.



Made in Italy

PATENTED

LOGICPRESS 3PHASE

PRESSOFLUSSOSTATO TRIFASE CON ATTACCHI 1"1/4

Alimentazione trifase 400 Vac.

Avvia ed arresta la pompa in funzione dell'apertura o chiusura degli utilizzi.

Arresta la pompa in caso di mancanza d'acqua e la protegge dalla marcia a secco.

È dotato di riarmi automatici in caso di blocco e di funzione antibloccaggio.

Non necessita di vaso d'espansione, valvola di ritegno, filtro e raccordi.

Può essere montato su pompe di superficie e su pompe sommerse fino a 3 HP.





Non necessita di manutenzione.

CARATTERISTICHE TECNICHE

	LOGICPRESS 3PHASE	LOGICPRESS 3PHASE PLUS
Tensione di linea trifase	400 Vac	230 Vac / 400 Vac
Tensione motore pompa trifase	400 V Y	230 V Δ / 400 V Y
Variazioni di tensione accettabili	+/- 10%	+/- 10%
Frequenza	50/60 Hz	50/60 Hz
Corrente max	6 A	6 A
Potenza max a 230V	—	1,1 kW (1,5 HP)
Potenza max a 400V	2,2 kW (3 HP)	2,2 kW (3 HP)
Indice di protezione	IP 65	IP 65
Pressione d'esercizio max	12 bar	12 bar
Temperatura d'esercizio max	50 °C	50 °C
Flusso minimo	~1 l/min	~1 l/min
Attacchi maschio	Gc 1"1/4	Gc 1"1/4
Cavi elettrici cablati di serie	H07RN-F 4Gx1,5 mm ²	H07RN-F 4Gx1,5 mm ²

PANNELLO DI CONTROLLO

SEGNALAZIONE DELLE FASI E DELLE ANOMALIE DI FUNZIONAMENTO

	POWER ON LED verde acceso	Apparecchio in tensione
	PUMP ON LED giallo acceso	Pompa in marcia
	FAILURE LED rosso intermittente	Mancanza d'acqua
	RESTART Pulsante	Reset dopo anomalia

INSTALLAZIONE E AVVIAMENTO

L'apparecchio può essere montato direttamente sulla pompa o tra questa ed il primo utilizzo.

Eseguire i collegamenti elettrici, e dare tensione.

Da adesso in poi l'apparecchio avvia ed arresta la pompa in funzione dell'apertura e chiusura dell'utilizzo.

In caso di interruzione dell'energia elettrica l'apparecchio si riarma automaticamente al ritorno della stessa.

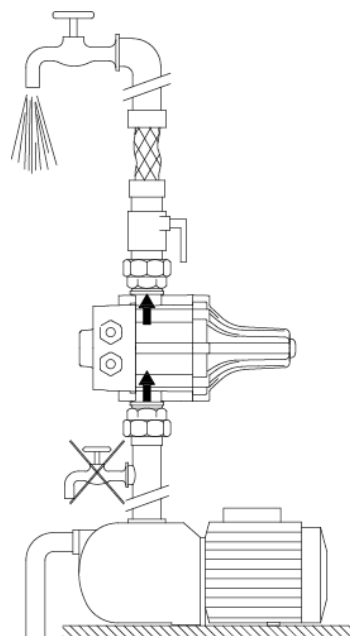

SCelta DELL'APPARECCHIO CON VALORE DI RIPARTENZA CORRETTO

Consultare la tabella seguente per scegliere l'apparecchio con la ripartenza adeguata alle caratteristiche dell'impianto. Valore di ripartenza standard 1,5 bar. A richiesta sono disponibili i valori di ripartenza diversi dallo standard come indicato in tabella.

 PRESSIONE DI RIPARTENZA	1,2 bar	1,5 bar	2,2 bar	3 bar	4 bar
 NUMERO DI PIANI	4	5	7	10	13
 ALTEZZA EDIFICIO (H)	12 mt	15 mt	22 mt	30 mt	40 mt
 PRESSIONE MASSIMA POMPA	min 2,5 bar	min 3 bar	min 3,5 bar	min 4,5 bar	min 5,5 bar

RIARMI AUTOMATICI

In caso di fermo per mancanza d'acqua l'apparecchio effettua automaticamente nelle 24 ore successive al blocco 10 doppi tentativi di riarmo di circa 5 secondi ciascuno per consentire, se possibile, alla pompa e all'impianto di ricaricarsi. L'utente comunque può in qualsiasi momento tentare di riarmare l'apparecchio tenendo premuto il pulsante Restart.

FUNZIONE ANTIBLOCCAGGIO

Nel caso in cui per qualsiasi motivo la pompa rimanga ferma 24 ore consecutive l'apparecchio effettua un avviamento del motore di circa 5 secondi.

LOGICPRESS **3PHASE PLUS**

Differisce dal LOGICPRESS 3PHASE per la presenza di protezioni elettriche per il motore. Può essere alimentato indifferentemente con tensione trifase 230 o 400V.

PROTEZIONE CONTRO L'INVERSIONE DEL SENSO DI ROTAZIONE DEL MOTORE

In caso di inversione accidentale di una fase in alimentazione l'apparecchio riconosce l'anomalia e mantiene automaticamente il corretto senso di rotazione del motore così come impostato e verificato in fase di installazione.

PROTEZIONE CONTRO LA MANCANZA DI UNA FASE IN ALIMENTAZIONE

In caso di mancanza di una fase in alimentazione l'apparecchio riconosce l'anomalia ed impedisce l'avviamento della pompa.

OPTIONALS

- Versione con manometro.
- Versione GasOil idoneo per uso con idrocarburi e altre sostanze chimiche.



Made in Italy

LOGICONTROL

PRESSOFLUSSOSTATO CON PRESSIONE DI ESERCIZIO REGOLABILE

Può essere alimentato sia a 115 Vac che a 230 Vac.

Avvia ed arresta la pompa in funzione dell'apertura o chiusura degli utilizzi.

Arresta la pompa in caso di mancanza d'acqua e la protegge dalla marcia a secco.

È dotato di riarmi automatici in caso di blocco e di funzione antibloccaggio.

Non necessita di vaso d'espansione, valvola di ritegno, filtro e raccordi.

Può essere montato su pompe di superficie e su pompe sommerse fino a 3 HP.





Non necessita di manutenzione.

CARATTERISTICHE TECNICHE

	LOGICONTROL
Tensione di linea monofase	115/230 Vac
Variazioni di tensione accettabili	+/- 10%
Frequenza	50/60 Hz
Corrente max	16 A
Potenza max a 115V	1,1 kW (1,5 HP)
Potenza max a 230V	2,2 kW (3 HP)
Indice di protezione	IP 65
Pressione d'esercizio max	12 bar
Temperatura d'esercizio max	60 °C
Flusso minimo	~1 l/min
Range regolazione pressione	3 - 6,5 bar
Attacchi maschio	Gc 1"1/4

PANNELLO DI CONTROLLO

SEGNALAZIONE DELLE FASI E DELLE ANOMALIE DI FUNZIONAMENTO

	POWER ON	LED verde acceso	Apparecchio in tensione
	PUMP ON	LED giallo acceso	Pompa in marcia
	FAILURE	LED rosso intermittente	Mancanza d'acqua
	RESTART	Pulsante	Reset dopo anomalia

INSTALLAZIONE E AVVIAMENTO

L'apparecchio può essere montato direttamente sulla pompa o tra questa ed il primo utilizzo.

Eseguire i collegamenti elettrici, e dare tensione.

Da adesso in poi l'apparecchio avvia ed arresta la pompa in funzione dell'apertura e chiusura dell'utilizzo.

In caso di interruzione dell'energia elettrica l'apparecchio si riarma automaticamente al ritorno della stessa.

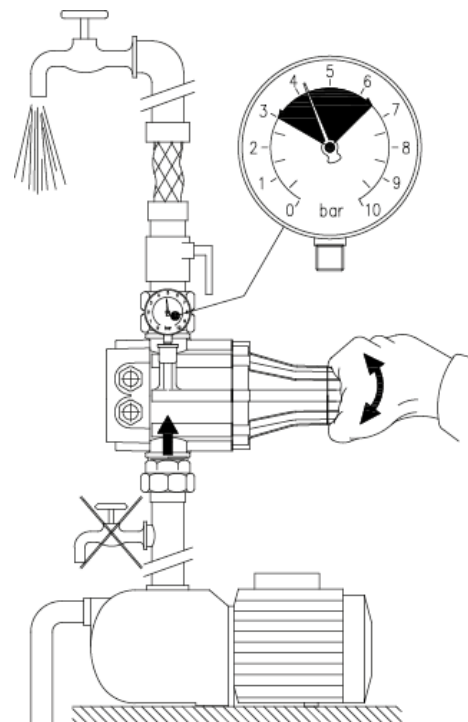

REGOLAZIONE DELLA PRESSIONE DI LAVORO

Per impostare la pressione al valore desiderato ruotare la manopola sulla parte posteriore dell'apparecchio in senso orario per aumentare la pressione e antiorario per diminuirla (range di regolazione da 3 a 6,5 bar). Il valore di ripartenza è direttamente proporzionale alla pressione regolata (vedi tabella).

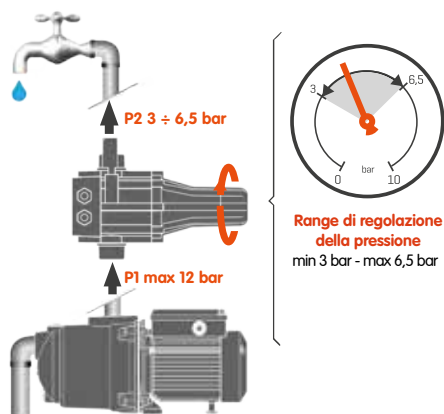

 PRESSIONE IMPOSTATA	3 bar	3,5 bar	4 bar	4,5 bar	5 bar	5,5 bar	6 bar	6,5 bar
 PRESSIONE DI RIPARTENZA	1,2 bar	1,5 bar	2 bar	2,5 bar	3 bar	3,5 bar	4 bar	4,5 bar
 NUMERO DI PIANI	4	5	6	8	10	11	13	15
 ALTEZZA EDIFICIO (H)	12 mt	15 mt	20 mt	25 mt	30 mt	35 mt	40 mt	45 mt
 PRESSIONE MASSIMA POMPA	min 4,5 bar	min 5 bar	min 5,5 bar	min 6 bar	min 6,5 bar	min 7 bar	min 7,5 bar	min 8 bar

RIARMI AUTOMATICI

In caso di fermo per mancanza d'acqua l'apparecchio effettua automaticamente nelle 24 ore successive al blocco 10 doppi tentativi di riarmo di circa 5 secondi ciascuno per consentire, se possibile, alla pompa e all'impianto di ricaricarsi. L'utente comunque può in qualsiasi momento tentare di riarmare l'apparecchio tenendo premuto il pulsante Restart.

FUNZIONE ANTIBLOCCAGGIO

Nel caso in cui per qualsiasi motivo la pompa rimanga ferma 24 ore consecutive l'apparecchio effettua un avviamento del motore di circa 5 secondi.



Made in Italy
PATENTED

LOGICONTROL 3PHASE

PRESSOFLUSSOSTATO TRIFASE CON PRESSIONE DI ESERCIZIO REGOLABILE

Alimentazione trifase 400 Vac.

Avvia ed arresta la pompa in funzione dell'apertura o chiusura degli utilizzi.

È dotato di attacchi maschio 1"1/4 per garantire maggiore portata.

Arresta la pompa in caso di mancanza d'acqua e la protegge dalla marcia a secco.

È dotato di riarmi automatici in caso di blocco e di funzione antibloccaggio.

Non necessita di vaso d'espansione, valvola di ritegno, filtro e raccordi.

Può essere montato su pompe di superficie e su pompe sommerse fino a 3 HP.





Non necessita di manutenzione.

CARATTERISTICHE TECNICHE

	LOGICONTROL 3PHASE	LOGICONTROL 3PHASE PLUS
Tensione di linea trifase	400 Vac	230 Vac / 400 Vac
Tensione motore pompa trifase	400 V Y	230 V Δ / 400 V Y
Variazioni di tensione accettabili	+/- 10%	+/- 10%
Frequenza	50/60 Hz	50/60 Hz
Corrente max	6 A	6 A
Potenza max a 230V	—	1,1 kW (1,5 HP)
Potenza max a 400V	2,2 kW (3 HP)	2,2 kW (3 HP)
Indice di protezione	IP 65	IP 65
Pressione d'esercizio max	12 bar	12 bar
Temperatura d'esercizio max	50 °C	50 °C
Flusso minimo	~1 l/min	~1 l/min
Range regolazione pressione	3 - 6,5 bar	3 - 6,5 bar
Attacchi maschio	Gc 1"1/4	Gc 1"1/4
Cavi elettrici cablati di serie	H07RN-F 4x1,5 mm ²	H07RN-F 4x1,5 mm ²

PANNELLO DI CONTROLLO

SEGNALAZIONE DELLE FASI E DELLE ANOMALIE DI FUNZIONAMENTO

	POWER ON LED verde acceso	Apparecchio in tensione
	PUMP ON LED giallo acceso	Pompa in marcia
	FAILURE LED rosso intermittente	Mancanza d'acqua
	RESTART Pulsante	Reset dopo anomalia

INSTALLAZIONE E AVVIAMENTO

L'apparecchio può essere montato direttamente sulla pompa o tra questa ed il primo utilizzo.

Eseguire i collegamenti elettrici, e dare tensione.

Da adesso in poi l'apparecchio avvia ed arresta la pompa in funzione dell'apertura e chiusura dell'utilizzo.

In caso di interruzione dell'energia elettrica l'apparecchio si riarma automaticamente al ritorno della stessa.

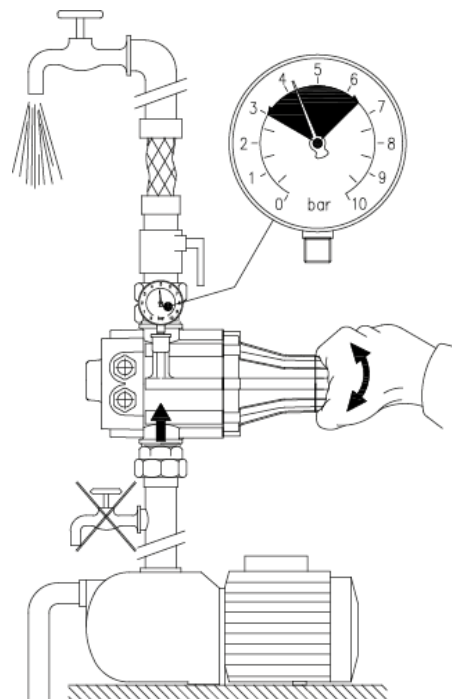

REGOLAZIONE DELLA PRESSIONE DI LAVORO

Per impostare la pressione al valore desiderato ruotare la manopola sulla parte posteriore dell'apparecchio in senso orario per aumentare la pressione e antiorario per diminuirla (range di regolazione da 3 a 6,5 bar). Il valore di ripartenza è direttamente proporzionale alla pressione regolata (vedi tabella).

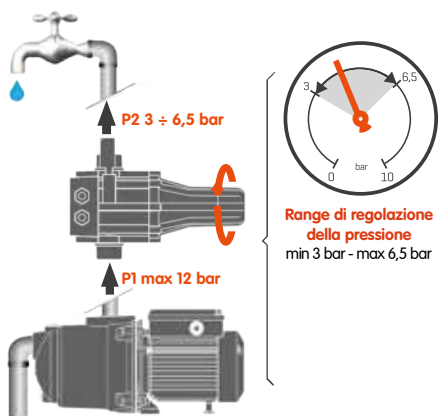

PRESSIONE IMPOSTATA	3 bar	3,5 bar	4 bar	4,5 bar	5 bar	5,5 bar	6 bar	6,5 bar
PRESSIONE DI RIPARTENZA	1,2 bar	1,5 bar	2 bar	2,5 bar	3 bar	3,5 bar	4 bar	4,5 bar
NUMERO DI PIANI	4	5	6	8	10	11	13	15
ALTEZZA EDIFICIO (H)	12 mt	15 mt	20 mt	25 mt	30 mt	35 mt	40 mt	4,5 mt
PRESSIONE MASSIMA POMPA	min 4,5 bar	min 5 bar	min 5,5 bar	min 6 bar	min 6,5 bar	min 7 bar	min 7,5 bar	min 8 bar

RIARMI AUTOMATICI

In caso di fermo per mancanza d'acqua l'apparecchio effettua automaticamente nelle 24 ore successive al blocco 10 doppi tentativi di riarmo di circa 5 secondi ciascuno per consentire, se possibile, alla pompa e all'impianto di ricaricarsi. L'utente comunque può in qualsiasi momento tentare di riarmare l'apparecchio tenendo premuto il pulsante Restart.

FUNZIONE ANTIBLOCCAGGIO

Nel caso in cui per qualsiasi motivo la pompa rimanga ferma 24 ore consecutive l'apparecchio effettua un avviamento del motore di circa 5 secondi.

LOGICONTROL *3PHASE PLUS*

Differisce dal LOGICONTROL 3PHASE per la presenza di protezioni elettriche per il motore.

Può essere alimentato indifferentemente con tensione trifase 230 o 400V.

PROTEZIONE CONTRO L'INVERSIONE DEL SENSO DI ROTAZIONE DEL MOTORE

In caso di inversione accidentale di una fase in alimentazione l'apparecchio riconosce l'anomalia e mantiene automaticamente il corretto senso di rotazione del motore così come impostato e verificato in fase di installazione.

PROTEZIONE CONTRO LA MANCANZA DI UNA FASE IN ALIMENTAZIONE

In caso di mancanza di una fase in alimentazione l'apparecchio riconosce l'anomalia ed impedisce l'avviamento della pompa.



Made in Italy

LOGICPRESS ST

PRESSOFLUSSOSTATO COMPATTO



- Avvia ed arresta la pompa in funzione dell'apertura o chiusura degli utilizzi.
- Arresta la pompa in caso di mancanza d'acqua e la protegge dalla marcia a secco.
- Può essere montato su pompe di superficie e su pompe sommerse.
- Non necessita di vaso d'espansione, valvola di ritegno, filtro e raccordi.
- Non necessita di manutenzione.

CARATTERISTICHE TECNICHE

	LOGICPRESS <i>ST</i>	LOGICPRESS <i>ST PLUS</i>	LOGICPRESS <i>ST PLUS T</i>
Tensione di linea monofase	230 Vac	115/230 Vac	115/230 Vac
Variazioni di tensione accettabili	+/- 10%	+/- 10%	+/- 10%
Frequenza	50/60 Hz	50/60 Hz	50/60 Hz
Corrente max	8 A	8 A	8 A
Potenza max a 115 V	—	0,55 kW (0,75 HP)	0,55 kW (0,75 HP)
Potenza max a 230 V	1,1 kW (1,5 HP)	1,1 kW (1,5 HP)	1,1 kW (1,5 HP)
Indice di protezione	IP 65	IP 65	IP 65
Pressione d'esercizio max	10 bar	10 bar	10 bar
Temperatura d'esercizio max	60 °C	60 °C	60 °C
Flusso minimo	~1 l/min	~1 l/min	~1 l/min
Attacchi maschio	Gc 1"	Gc 1"	Gc 1"

PANNELLO DI CONTROLLO

SEGNALAZIONE DELLE FASI E DELLE ANOMALIE DI FUNZIONAMENTO

-  **POWER ON** LED verde acceso Apparecchio in tensione
-  **PUMP ON** LED giallo acceso Pompa in marcia
-  **RESTART** Pulsante Reset dopo anomalia

INSTALLAZIONE E AVVIAMENTO

L'apparecchio può essere montato direttamente sulla pompa o tra questa ed il primo utilizzo.

Eeguire i collegamenti elettrici, e dare tensione.

Da adesso in poi l'apparecchio avvia ed arresta la pompa in funzione dell'apertura e chiusura dell'utilizzo.

In caso di interruzione dell'energia elettrica l'apparecchio si riarma automaticamente al ritorno della stessa.

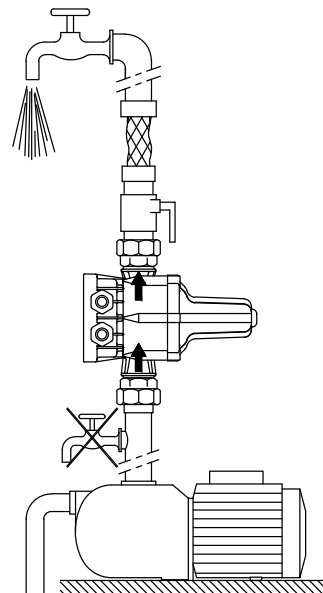

SCELTA DELL'APPARECCHIO CON VALORE DI RIPARTENZA CORRETTO

Consultare la tabella seguente per scegliere l'apparecchio con la ripartenza adeguata alle caratteristiche dell'impianto. Valore di ripartenza standard 1,5 bar. A richiesta sono disponibili i valori di ripartenza diversi dallo standard come indicato in tabella.





 PRESSIONE DI RIPARTENZA	0,8 bar	1,2 bar	1,5 bar	2,2 bar	3 bar
 NUMERO DI PIANI	2	4	5	7	10
 ALTEZZA EDIFICIO (H)	8 mt	12 mt	15 mt	22 mt	30 mt
 PRESSIONE MASSIMA POMPA	min 2 bar	min 2,5 bar	min 3 bar	min 3,5 bar	min 4,5 bar

LOGICPRESS *ST PLUS*

Logicpress *ST PLUS* è dotato del LED rosso Failure per la segnalazione della mancanza d'acqua

PANNELLO DI CONTROLLO

SEGNALAZIONE DELLE FASI E DELLE ANOMALIE DI FUNZIONAMENTO

	POWER ON	LED verde acceso	Apparecchio in tensione
	PUMP ON	LED giallo acceso	Pompa in marcia
	FAILURE	LED rosso acceso	Mancanza d'acqua
	RESTART	Pulsante	Reset dopo anomalia



LOGICPRESS *ST PLUS T*

Logicpress *ST PLUS T* è dotato di riarmi automatici e funzione antibloccaggio.

Può essere alimentato indipendentemente a 115 o 230 Vac.

RIARMI AUTOMATICI

In caso di fermo per mancanza d'acqua l'apparecchio effettua automaticamente nelle 24 ore successive al blocco 10 doppi tentativi di riarmo di circa 5 secondi ciascuno per consentire, se possibile, alla pompa e all'impianto di ricaricarsi. L'utente comunque può in qualsiasi momento tentare di riarmare l'apparecchio tenendo premuto il pulsante Restart.

FUNZIONE ANTIBLOCCAGGIO

Nel caso in cui per qualsiasi motivo la pompa rimanga ferma 24 ore consecutive l'apparecchio effettua un avviamento del motore di circa 5 secondi.



Made in Italy

LOGICFLOW

FLUSSOSTATO

Può essere alimentato sia a 115 Vac che a 230 Vac.

Avvia ed arresta la pompa in funzione dell'apertura o chiusura degli utilizzi.

Arresta la pompa in caso di mancanza d'acqua e la protegge dalla marcia a secco.



Non necessita di manutenzione.

CARATTERISTICHE TECNICHE

	LOGICFLOW	LOGICFLOW <i>PLUS</i>
Tensione di linea monofase	115/230 Vac	115/230 Vac
Variazioni di tensione accettabili	+/- 10%	+/- 10%
Frequenza	50/60 Hz	50/60 Hz
Corrente max	8 A	8 A
Potenza max a 115V	0,55 kW (0,75 HP)	0,55 kW (0,75 HP)
Potenza max a 230V	1,1 kW (1,5 HP)	1,1 kW (1,5 HP)
Indice di protezione	IP 65	IP 65
Pressione d'esercizio max	16 bar	16 bar
Temperatura d'esercizio max	65 °C	65 °C
Flusso minimo	~0,5 l/min	~0,5 l/min
Attacchi maschio	Gc 1"	Gc 1"

PANNELLO DI CONTROLLO

SEGNALAZIONE DELLE FASI E DELLE ANOMALIE DI FUNZIONAMENTO

	POWER ON	LED verde acceso	Apparecchio in tensione
	PUMP ON	LED giallo acceso	Pompa in marcia
	RESTART	Pulsante	Reset dopo anomalia

INSTALLAZIONE E AVVIAMENTO

L'apparecchio può essere montato direttamente sulla pompa o tra questa ed il primo utilizzo.

Eeguire i collegamenti elettrici e dare tensione.

Per funzionare necessita di un flusso minimo che lo attraversi quando si apre un utilizzo dell'impianto.

Per questo motivo l'apparecchio e gli utilizzi dell'impianto devono essere sempre posti al di sotto del serbatoio.

Avvia ed arresta la pompa in funzione dell'apertura o chiusura degli utilizzi.

In caso di interruzione della corrente elettrica l'apparecchio si riarma automaticamente dopo alcuni secondi dal ritorno della stessa.

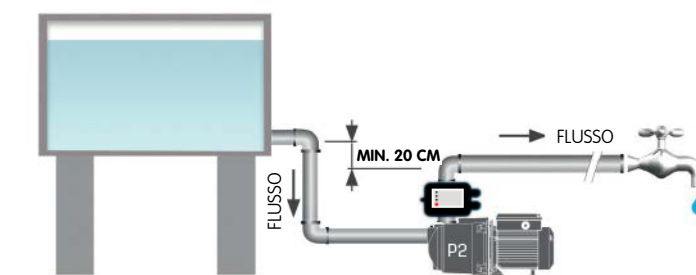
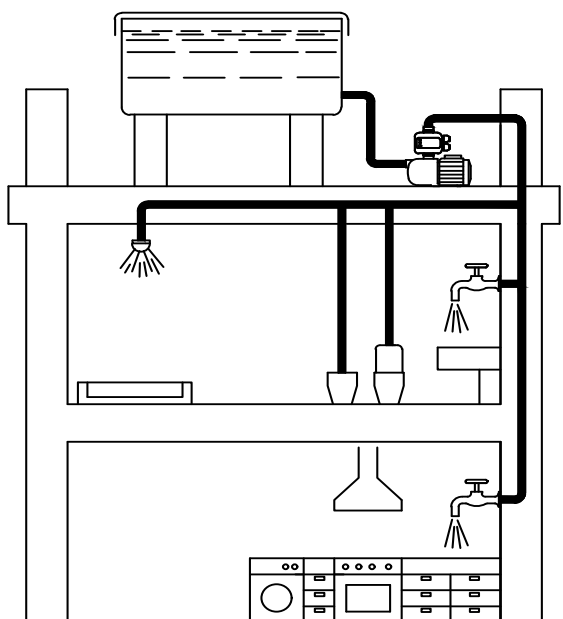

LOGICFLOW *PLUS*

La versione PLUS differisce dal LOGICFLOW standard per la presenza dei riarmi automatici e per la funzione antibloccaggio.

L'apparecchio avvia automaticamente la pompa per circa 7 secondi ogni 30 minuti per 6 ore.

Il primo avviamento avviene dopo 30 minuti dall'ultimo fermo pompa.

L'apparecchio inoltre avvia automaticamente la pompa per circa 7 secondi ogni 24 ore (funzione antibloccaggio).

L'avviamento avviene dopo 24 ore dall'ultimo fermo pompa.

Versione ideale per l'approvvigionamento dalla rete idrica in caso di frequenti interruzioni del servizio di erogazione dell'acqua.

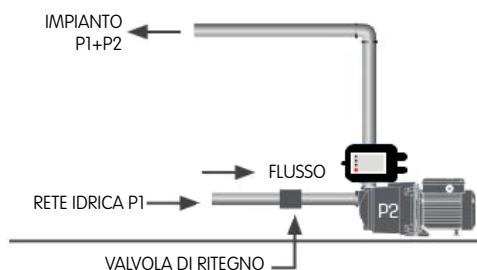



Made in Italy

BOOSTER KIT

QUADRO PER GRUPPI DI PRESSIONE DUTY/STAND-BY

Garantisce l'alternanza di avviamento delle pompe ad ogni apertura dell'utilizzo.

È predisposto di serie per il collegamento di un galleggiante elettrico per la protezione dalla marcia a secco.





È disponibile in due versioni, una per il funzionamento con controlli ON/OFF e una per il funzionamento sotto inverter.

VERSIONI E CARATTERISTICHE TECNICHE

	Versione ON/OFF	Versione VFD
Tensione di linea monofase	230 Vac	230 Vac
Variazioni di tensione accettabili	+/- 10%	+/- 10%
Frequenza	50/60 Hz	50/60 Hz
Corrente max	12 A	12 A
Potenza max per ciascuna pompa	1,5 kW - 2 HP	1,5 kW - 2 HP
Frequenza minima di pwm (con inverter)	—	10 KHz
Indice di protezione	IP 65	IP 65
Temperatura d'esercizio max	50 °C	50 °C

PANNELLO DI CONTROLLO

SEGNALAZIONE DELLE FASI E DELLE ANOMALIE DI FUNZIONAMENTO

	POWER ON	LED verde acceso	Apparecchio in tensione
	PUMP 1 ON	LED giallo acceso	Pompa 1 in marcia
	PUMP 2 ON	LED giallo acceso	Pompa 2 in marcia
	FLOAT	LED rosso intermittente	Intervento galleggiante di sicurezza

FUNZIONAMENTO

Installare l'apparecchio come mostrato in figura e dare tensione.

All'apertura dell'utilizzo il sistema di comando alimenta l'apparecchio che avvia la prima pompa.

Ad ogni successivo avviamento l'apparecchio alterna la partenza delle pompe garantendo un'usura uniforme delle stesse da cui deriva una maggiore durata del gruppo.

Qualora il sistema di comando non sia provvisto di protezione contro la marcia a secco è possibile installare un galleggiante elettrico di protezione.

In caso di interruzione dell'energia elettrica il gruppo si riarma automaticamente al ritorno della stessa.

BOOSTER KIT CON PRESSOSTATO

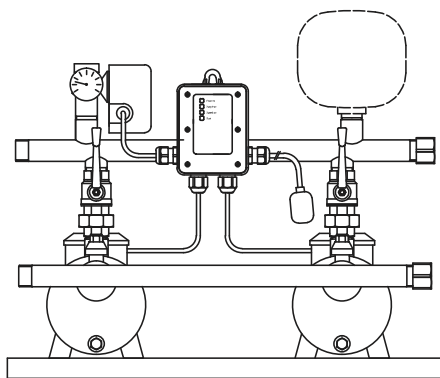

BOOSTER KIT CON INVERTER

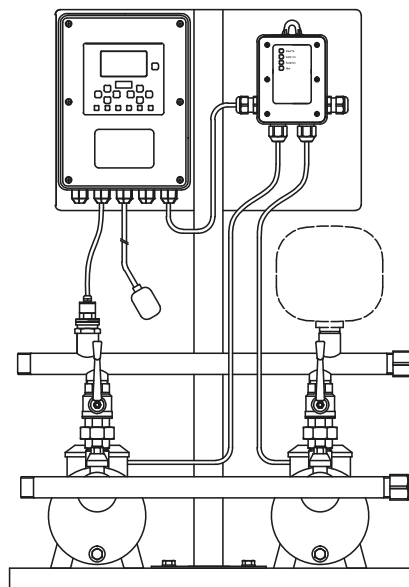

GRUPPO DI TRASFERIMENTO

Gli apparecchi della serie Booster kit opportunamente cablati possono essere usati per la realizzazione di gruppi di trasferimento. Installare l'apparecchio come mostrato in figura e dare tensione.

Quando il livello dell'acqua nel serbatoio cala il galleggiante di comando abilita l'apparecchio che avvia la prima pompa.

Una volta ripristinato il livello massimo di acqua all'interno del serbatoio il galleggiante di comando disabilita l'apparecchio che arresta la pompa. Ad ogni successivo avviamento l'apparecchio alterna la partenza delle pompe garantendo un'usura uniforme delle stesse da cui deriva una maggiore durata del gruppo.

Qualora il serbatoio di aspirazione del gruppo rimanga senza acqua il galleggiante di sicurezza interviene per proteggere le pompe dalla marcia a secco.

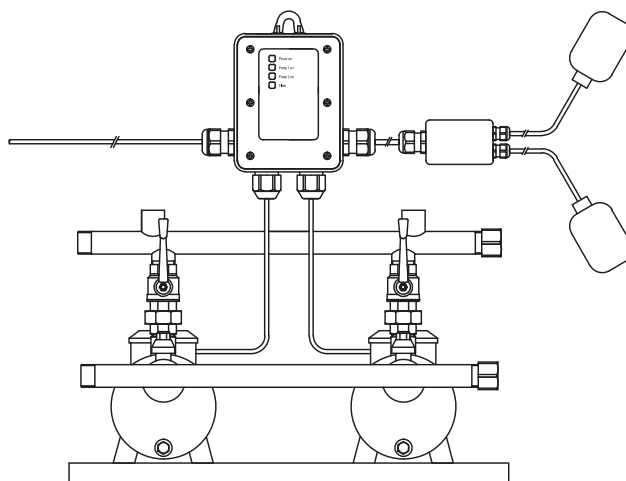



Made in Italy

LOGIC GSM

QUADRO GSM TRASMISSIONE DATI

Apparecchio GSM per la ricezione e trasmissione dei dati.

È dotato di ingressi e uscite analogiche e digitali.

Programmabile da Smartphone tramite App dedicata con tecnologia NFC.





Invio/ricezione dati tramite SMS.

CARATTERISTICHE TECNICHE

	LOGIC GSM
Tensione di linea monofase	230 Vac
Variazioni di tensione accettabili	+/- 10%
Frequenza	50/60 Hz
Ingressi	N.1 digitale RS486 N.2 analogici
Uscite	N.2 analogiche
Temperatura ambiente max	60 °C

PANNELLO DI CONTROLLO

SEGNALAZIONE DELLE FASI E DELLE ANOMALIE DI FUNZIONAMENTO

 POWER ON	LED verde acceso	Apparecchio in tensione
 COM	LED verde acceso	Comunicazione tra apparecchi attiva
 NETWORK	LED giallo acceso	Rete GSM disponibile
 DATA TRANSFER	LED verde acceso	Trasferimento dati

INSTALLAZIONE E AVVIAMENTO

Scaricare la App TREVITECH per la programmazione e la lettura dei parametri di funzionamento.

Inserire la SIM dati nell'apparecchio.

Dare tensione all'apparecchio ed avvicinare lo Smartphone in corrispondenza dell'icona  per effettuare la lettura dei dati.

A questo punto è possibile programmare tutti i parametri di funzionamento.

Una volta compilati tutti i campi della App avvicinare di nuovo lo Smartphone all'apparecchio per programmare Logic GSM.

FUNZIONAMENTO

Compatibile con qualsiasi tipo di SIM dati in commercio consente di inviare messaggi personalizzati fino a tre numeri di telefono impostati dall'utente tramite Smartphone.

Collegato inoltre ad un qualsiasi apparecchio di commercio (inverter, quadro di comando ecc.) dotato di ingressi/uscite analogiche/digitali, tramite la App consente di personalizzare le informazioni da inviare e/o ricevere.

ESEMPIO DI INSTALLAZIONE

In figura è rappresentato un tipico esempio di installazione.

Qualora l'utenza alla quale deve essere collegato Logic GSM sia posizionata in un locale privo di segnale è possibile spostare l'apparecchio finché lo stesso non segnali la presenza di rete tramite l'accensione del LED Network.





Made in Italy

LOGICSTOP

SALVAMOTORE ELETTRONICO

Arresta la pompa in caso di mancanza d'acqua e la protegge dalla marcia a secco.





Arresta la pompa e protegge il motore in caso di sovracorrente.

CARATTERISTICHE TECNICHE

	LOGICSTOP	LOGICSTOP <i>PLUS</i>	LOGICSTOP <i>IP 65</i>	LOGICSTOP <i>IP 65 PLUS</i>
Tensione di linea monofase	230 Vac	230 Vac	230 Vac	230 Vac
Variazioni di tensione accettabili	+/- 10%	+/- 10%	+/- 10%	+/- 10%
Frequenza	50 Hz	50 Hz	50 Hz	50 Hz
Corrente motore pompa min / max	3 A / 8 A	6 A / 10 A	3 A / 8 A	6 A / 10 A
Temperatura di funzionamento min / max	5 °C / 45 °C	5 °C / 45 °C	5 °C / 45 °C	5 °C / 45 °C
Temperatura ambiente max	55 °C	55 °C	55 °C	55 °C
Indice di protezione	----	----	IP 65	IP 65

PANNELLO DI CONTROLLO

SEGNALAZIONE DELLE FASI E DELLE ANOMALIE DI FUNZIONAMENTO

	POWER ON	LED verde acceso	Apparecchio in tensione
	PUMP ON	LED giallo acceso	Pompa in marcia
	FAILURE	LED rosso { intermittente accesso fisso	Mancanza d'acqua Sovracorrente
	RESTART	Pulsante	Acquisizione dati motore Reset dopo anomalia

INSTALLAZIONE

Per funzionare deve essere inserito sulla linea di alimentazione elettrica della pompa.

Per questo motivo il cavo di alimentazione della pompa deve essere inserito nell'apparecchio e questo a sua volta collegato alla presa di corrente.

APPLICAZIONE SU AUTOCLAVE

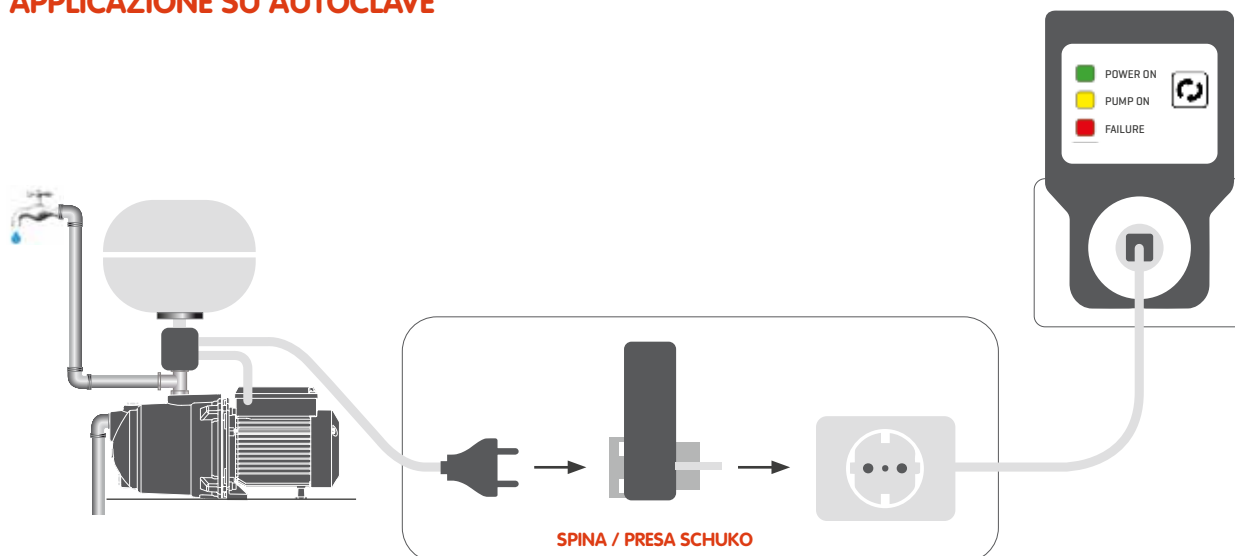

FUNZIONAMENTO

In caso di mancanza d'acqua l'apparecchio ferma la pompa e la protegge dalla marcia a secco. L'anomalia viene segnalata dal LED rosso "Failure" acceso intermittente.

Se si verifica un assorbimento di corrente superiore ad 8 Ampere (oppure 10 Ampere per il modello Plus) l'apparecchio ferma il motore della pompa e lo protegge da sovracorrente.

L'anomalia viene segnalata dal LED rosso Failure acceso fisso.

Per ripristinare il normale funzionamento dell'apparecchio e dell'impianto è sufficiente premere il tasto rosso Restart.

In caso di interruzione della corrente elettrica l'apparecchio si riarma automaticamente al ritorno della stessa.

LOGICSTOP *PLUS*

È la versione potenziata del LOGICSTOP.

LOGICSTOP PLUS può essere infatti utilizzato su elettropompe monofase con assorbimenti compresi tra 6 e 10 Ampere.

VERSIONI SPECIALI

LOGICSTOP "AUSTRALIA" - Versione dotata di Spina/presa Australiana.

LOGICSTOP INTEGRATO - Versione "integrata a bordo pompa" di Logicstop, inserita direttamente nel coperchio della morsettiara, realizzata a richiesta del cliente.



ACCESSORI

INDICE ACCESSORI

SENSORI	48
GALLEGGIANTI	49
GALLEGGIANTI CHIUSURA RAPIDA	50
PRESSOSTATI E RACCORDI	51
ALIMENTATORI D'ARIA	52
MINI BOOSTER	53
COLLETTORI PER GRUPPI DI PRESSIONE	54
VALVOLE DI RITEGNO IN ACCIAIO INOX	56
VALVOLE DI RITEGNO A PALLA	57
QUADRO ALLARME	58

SENSORE DI PRESSIONE

Sensore di pressione in acciaio con cavo estraibile.

CARATTERISTICHE TECNICHE

	MODELLI		
	T-PS10	T-PS16	T-PS25
Range di misurazione	0-10 bar	0-16 bar	0-25 bar
Accuratezza	+/-0,5 % F.S.		
Segnale in uscita	4... 20 mA		
Temperatura d'esercizio	- 20...+85 °C		
Attacco	G1/4		
Indice di protezione	IP 65		
Collegamento elettrico	Connettore waterproof M12		
Materiale	SS AISI 304		
Lunghezza cavo	1,5 mt		



MODELLO	RANGE	CODICE	CONFEZIONE
T-PS10	0-10 bar	RCIV00221	1 pz.
T-PS16	0-16 bar	RCIV00203	1 pz.
T-PS25	0-25 bar	RCIV00222	1 pz.

Note: Disponibili su richiesta:
 - versioni AISI 316
 - Differenti range di pressione
 - Differenti tipologie di alimentazione
 - Sensori di temperatura

Connessione cavo



Dimensioni mm

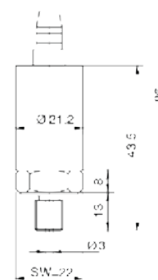

SENSORE AD ULTRASUONI

Consente di misurare il livello dei liquidi nei serbatoi di raccolta.

CARATTERISTICHE TECNICHE

Range di misurazione	0,25 mt-4 mt
Accuratezza	0.5 F.S.
Segnale in uscita	4-20 mA
Temperatura d'esercizio	-10 °C +50 °C
Distanza max	4 mt
Blind zone	25cm
Indice di protezione	IP68
Angolo di lettura	25°
Lunghezza cavo	4 mt

MODELLO	CODICE	CONFEZIONE
T-US2.25	RCMP00101	1 pz.
T-US4.25	RCMP00102	1 pz.



Dimensioni in mm

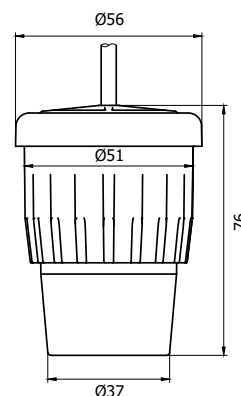

T-FLOAT

GALLEGGIANTI ACQUA PULITA

Galleggiante per acque pulite per l'automazione di elettropompe e l'uso in cisterne.



CARATTERISTICHE TECNICHE

Caratteristiche microinterruttore	20(8)A 250 Vac
Omologazioni	ENEC/CE - 10(8)A 250 Vac
Temp. di funzionamento	0°C ÷ 50°C
Grado di protezione	IP 68
Angolo di commutazione	±45°

Dimensioni	81 x 131 x 41,5 mm
Peso	154 gr
Volume	243 cm ³
Resistenza a pressione	1 bar
Contenitore	Polipropilene atossico (PP)

MODELLO	CODICE	TIPO CAVO	LUNGHEZZA CAVO	FUNZIONE	CONTRAPPESO	CONFEZIONE
T-FLOAT	PFGA00106	H07RN-F 3X1	1 mt	doppia	No	60 pz.
T-FLOAT	PFGACP101	PVC 3X1	1,5 mt	doppia	Si	60 pz.
T-FLOAT	PFGACP102	PVC 3X1	2 mt	doppia	Si	60 pz.
T-FLOAT	PFGACP103	PVC 3X1	3 mt	doppia	Si	50 pz.
T-FLOAT	PFGACP104	PVC 3X1	5 mt	doppia	Si	40 pz.
T-FLOAT	PFGACP105	PVC 3X1	10 mt	doppia	Si	20 pz.

Nota: altri modelli e versioni disponibili su richiesta.

Made in Italy

T-FLOAT SW

GALLEGGIANTI ACQUE CARICHE

Galleggiante per utilizzo in acque cariche di fognia, industriali con residui di agglomerati in sospensione e acque turbolente. Realizzato con doppia camera stagna e contrappeso incorporato nel corpo.



CARATTERISTICHE TECNICHE

Caratteristiche microinterruttore	10(3)A 250 Vac
Omologazioni	ENEC/CE - 10(3)A 250 Vac
Temp. di funzionamento	0°C ÷ +50°C
Grado di protezione	IP 68
Angolo di commutazione	±45°

Dimensioni	117 x 222 mm (Øxh)
Peso	1100 gr
Volume	1000 cm ³
Resistenza a pressione	2 bar
Contenitore	Polipropilene atossico (PP)

MODELLO	CODICE	TIPO CAVO	LUNGHEZZA CAVO	FUNZIONE	CONFEZIONE
T-FLOAT-SW	PFGACP004	H07RN-F	5 mt	doppia	15 pz.
T-FLOAT-SW	PFGACP005	H07RN-F	10 mt	doppia	10 pz.
T-FLOAT-SW	PFGACP006	H07RN-F	20 mt	doppia	7 pz.

Nota: altri modelli e versioni disponibili su richiesta.

Made in Italy

FAST-FLOAT

GALLEGGIANTI A CHIUSURA RAPIDA

Portata costante fino al completo riempimento del serbatoio.
Riempimento più rapido e minore rumorosità rispetto ai sistemi tradizionali. Ottimizza i riempimenti e riduce il passaggio di aria (dove presente) dal contatore verso il serbatoio.



CARATTERISTICHE TECNICHE

Temp. di funzionamento	0°C ÷ 50°C	Dimensioni	240x80x50 mm (mod. 3/8", 1/2") 350x150x70 mm (mod. 3/4" -> 1 1/2")
Sovrapressione	10 bar	Peso	350 gr
Servizio	Continuo	Contenitore	Policarbonato atossico
Pressione di servizio	0,2-6 bar	Viteria	Acciaio Inox

MODELLO	CODICE	ATTACCO Gcm	CONFEZIONE
FAST-FLOAT	PFGA00301	3/8"	25 pz.
FAST-FLOAT	PFGA00302	1/2"	25 pz.
FAST-FLOAT	PFGA00303	3/4"	25 pz.
FAST-FLOAT	PFGA00304	1"	25 pz.
FAST-FLOAT	PFGA00305	1 1/4"	25 pz.
FAST-FLOAT	PFGA00306	1 1/2"	25 pz.

Nota: altri modelli e versioni disponibili su richiesta.

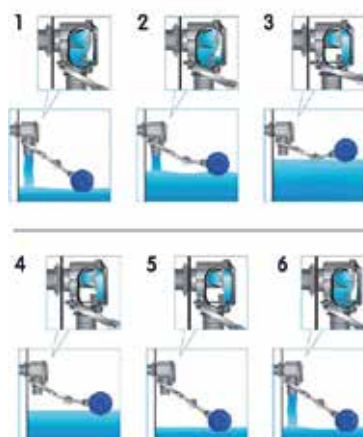

Made in Italy

FAST-FLOAT EVO

APPARECCHIO ELETTRONICO PER LA GESTIONE DELLE FASI DI RIEMPIMENTO E/O SVUOTAMENTO DEI SERBATOI

Riduce gli sprechi di acqua ed il passaggio di aria dal contatore.
In serie con un'autoclave riduce gli avviamenti della pompa allungando la vita del sistema e riducendo i consumi elettrici.
È dotato di grande portata e consente quindi riempimenti e/o svuotamenti veloci.
Non teme le impurità dell'acqua e non necessita di manutenzione.



CARATTERISTICHE TECNICHE

Tensione di linea monofase	230Vac	Indice di protezione	IP 65
Variazioni di tensione accettabili	±10%	Temperatura d'esercizio max	60° C
Frequenza	50/60 Hz	Peso	350 gr
Corrente max	4 A	Dimensioni	110x190x48 mm

COMPONENTI INCLUSI

MODELLO	CODICE
FAST-FLOAT EVO 1"	PFGA10101
FAST-FLOAT EVO 3/4"	PFGA10102

Elettrovalvola



Galleggiante doppia funzione



ESEMPIO DI APPLICAZIONE



Made in Italy

PRESSOSTATI



Telemecanique
Sensors



Raccordo femmina girevole

CARATTERISTICHE TECNICHE

	MODELLI			
	FGS2	FYG22	FYG32	T-PRESS 01
Range di misurazione	1,4 - 4,6 bar	2,8 - 7,0 bar	5,6 - 10,5 bar	1,4 - 4,6 bar
Taratura di fabbrica	1,4 - 2,8 bar	5,4 - 7,0 bar	8,0 - 10,5 bar	1,4 - 2,8 bar
Attacco femmina	Gc 1/4'	Gc 1/4'	Gc 1/4'	Gc 1/4'
Temperatura max	70° C	70° C	70° C	70° C
Grado di protezione	IP20	IP20	IP20	IP20
Dimensioni mm LxHxP	70,5x99x96	70,5x99x96	70,5x99x96	65X105X105

MODELLO	CODICE	CAMPO DI REGOLAZIONE	CONFEZIONE
FGS2	ST8000103	1,4 - 4,6 bar	25 pz.
FYG22	ST8000102	2,8 - 7,0 bar	25 pz.
FYG32	ST8000101	5,6 - 10,5 bar	25 pz.
T-PRESS 01	PFSWC0002	1,4 - 4,6 bar	25 pz.

RACCORDO RAPIDO 1"

Raccordo rapido Maschio/Femmina per installazione rapida.



MODELLO	CODICE	DIMENSIONE	CONFEZIONE
Raccordo rapido 1"	ST7220101	1" gas	10 pz.

Made in Italy

AIR CONTROL

ALIMENTATORE AD ARIA

Gli alimentatori d'aria garantiscono il mantenimento del cuscino d'aria nell'autoclave.

INSTALLAZIONE

Collegare l'alimentatore d'aria in posizione verticale al serbatoio e all'aspirazione della pompa.

FUNZIONAMENTO

Il corretto funzionamento dell'alimentatore comporta un'aspirazione d'aria di circa 30 secondi ad ogni avviamento della pompa.

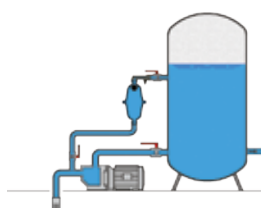

Ad impianto fermo l'alimentatore è pieno di acqua.

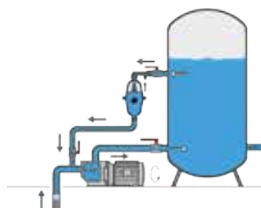

All'avviamento della pompa, si crea una depressione che genera un flusso d'acqua dal serbatoio verso l'aspirazione della pompa passando attraverso il venturi dell'alimentatore e generando un flusso d'aria dall'esterno che progressivamente si sostituisce all'acqua contenuta nell'alimentatore.

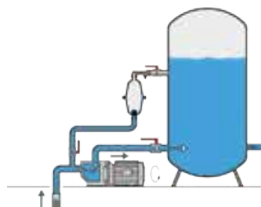

Durante il funzionamento della pompa, il livello dell'acqua all'interno dell'alimentatore cala finché il galleggiante non arriva a chiuderne l'uscita. L'alimentatore a questo punto è pieno di aria.

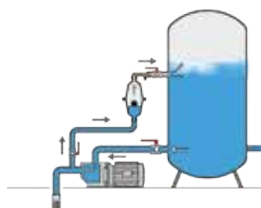

All'arresto della pompa si genera un flusso di acqua che dal serbatoio attraversa la pompa e riempie l'alimentatore spingendo l'aria in esso contenuta all'interno del serbatoio. L'alimentatore è pronto ad eseguire il ciclo successivo.

MODELLO	CODICE	CAPACITÀ SERBATOIO	DIMENSIONI IN MM			
			H	L	Ø	Gc
AIRCONTROL 500	PFAL00001	100/500	220	126	106	1/2"
AIRCONTROL 2000	PFAL00002	750/2000	275	185	162	3/4"
AIRCONTROL 4000	PFAL00003	2500/4000	405	185	162	3/4"
AIRCONTROL 6000	PFAL00004	4000/6000	535	185	162	3/4"

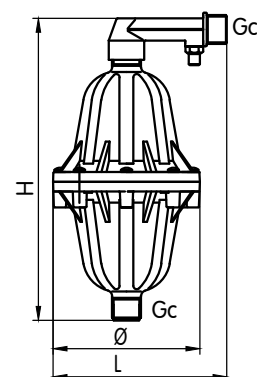

Made in Italy

MINI BOOSTER

PRESSURIZZAZIONE DOMESTICA INTELLIGENTE

Avvia ed arresta la pompa in funzione dell'apertura o chiusura degli utilizzi.

Estremamente silenzioso.

Pressurizzazione di acqua potabile calda e fredda in abitazioni residenziali.

Si arresta automaticamente in caso di mancanza d'acqua.



CARATTERISTICHE TECNICHE

Tensione di linea monofase	230 V	Prevalenza max	12 mt	Grado di protezione	IP 42
Frequenza	50 Hz	Portata max	3.0 m ³ /h	Classe Isolamento	F
Corrente max	1,25 A	Temperatura liquido	2 - 95 °C	Spina schuko	1,3 m
Potenza max	275 W	Attacchi maschio	Gc 3/4"	Livello di rumorosità	45 dB

APPLICAZIONI

Roof Booster - Vedi figura 1/A e 1/B

Installare il dispositivo alla base del serbatoio di raccolta per creare un effetto booster ogni volta che viene aperto un utilizzo.

City Mains Booster - Vedi figura 2

Installare il dispositivo direttamente sulla tubazione della rete pubblica per creare un effetto booster ogni volta che viene aperto un utilizzo.

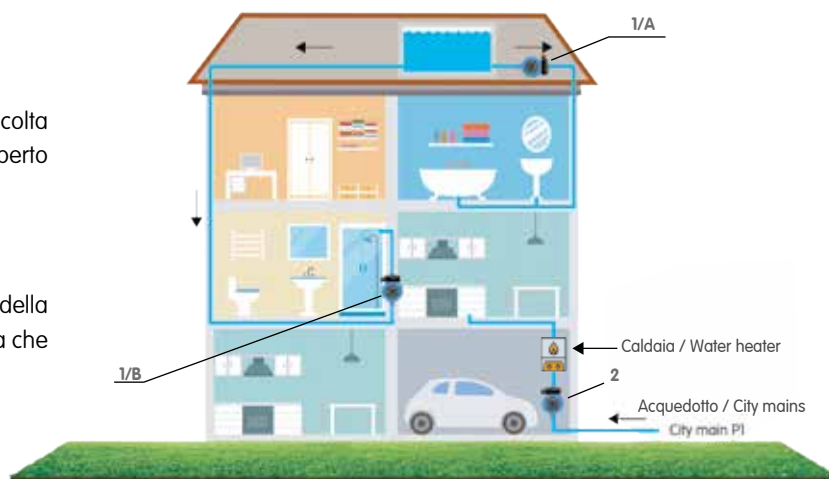

SELETORE DI FUNZIONAMENTO

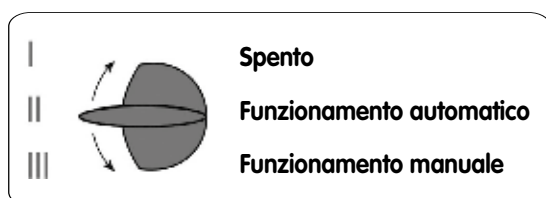

MODELLO	CODICE	CORPO POMPA	ALBERO	GIRANTE
Mini Booster	PFBOOS001	Ghisa GG20	Ceramica	PP + GF40

Grafico prestazioni a n=2900 r/min

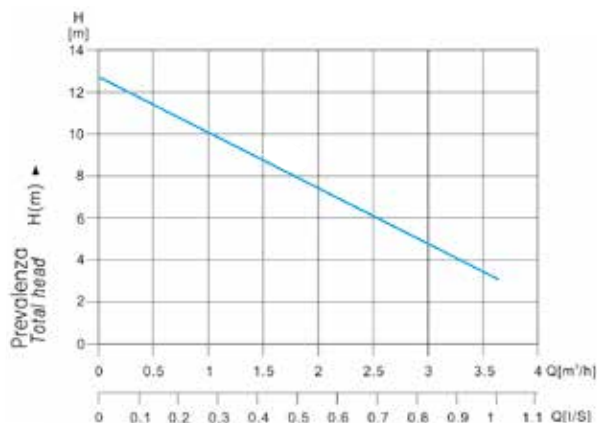

COLLETTORI IN ACCIAIO INOX

CARATTERISTICHE TECNICHE

Lavorazione:	Deformazione a freddo del tubo
Materiale:	Acciaio inox Aisi 304 (Aisi 316 su richiesta)
Saldature:	A TIG senza apporto di materiale
Trattamento superficiale:	Sgrassaggio, decapaggio ed elettrolucidatura
Conessioni filettate:	Gas cilindriche secondo UNI ISO 228/1
Pressione nominale di esercizio:	16 bar



COLLETTORI DI MANDATA PER 2 POMPE

MODELLO	CODICE	DNM	DMP	DIMENSIONI IN MM						PESO KG
				A	B	C	D	E	F	
T2M 150/100	PFMCOL001	1" 1/2 M	1" M	600	300	150	370	115	90	1,370
T2M 200/100	PFMCOL002	2" M	1" M	600	300	150	370	115	90	1,600
T2M 200/125	PFMCOL003	2" M	1" 1/4 M	600	300	150	370	115	90	1,654
T2M 200/150	PFMCOL004	2" M	1" 1/2 M	600	300	150	370	115	90	1,675
T2M 250/150	PFMCOL005	2" 1/2 M	1" 1/2 M	600	300	150	370	115	90	2,447
T2M 300/150	PFMCOL006	3" M	1" 1/2 M	700	360	170	430	135	115	3,200
T2M 300/200	PFMCOL007	3" M	2" M	600	300	150	370	115	90	3,400
T2M 300/200L	PFMCOL008	3" M	2" M	700	360	170	370	165	90	3,530
T2M 400/250	PFMCOL009	DN100*	2" 1/2 M	760	360	170	430	165	145	6,930

* Flange stampate PN16.

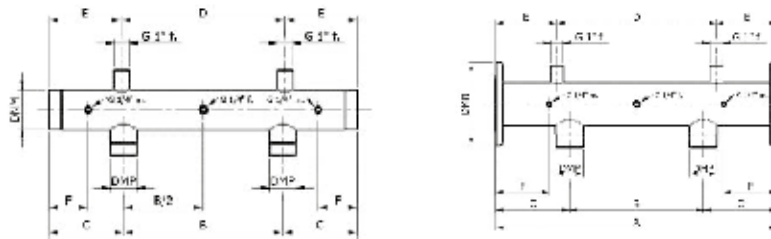

Made in Italy

COLLETTORI DI ASPIRAZIONE PER 2 POMPE

MODELLO	CODICE	DNM	DMP	DIMENSIONI IN MM				PESO KG
				A	B	C	D	
T2A 150/100	PFMCOL601	1" 1/2 M	1" M	600	300	150	65	1,205
T2A 200/100	PFMCOL602	2" M	1" M	600	300	150	65	1,441
T2A 200/125	PFMCOL603	2" M	1" 1/4 M	600	300	150	65	1,500
T2A 200/150	PFMCOL604	2" M	1" 1/2 M	600	300	150	65	1,600
T2A 250/125	PFMCOL605	2" 1/2 M	1" 1/2 M	600	300	150	65	2,295
T2A 300/150	PFMCOL606	3" M	1" 1/2 M	700	360	170	65	2,261
T2A 300/200	PFMCOL607	3" M	2" M	600	300	150	65	3,094
T2A 300/200L	PFMCOL608	3" M	2" M	700	360	170	65	3,384
T2A 400/250	PFMCOL609	DN100*	2" 1/2 M	760	360	200	95	6,700

* Flange stampate PN16.

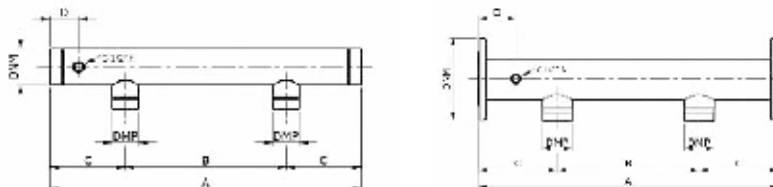

Made in Italy

* Su richiesta è possibile realizzare collettori a disegno.

COLLETTORI DI MANDATA PER 3 POMPE

MODELLO	CODICE	DNM	DMP	DIMENSIONI IN MM						PESO KG
				A	B	C	D	E	F	
T3M 200/100	PFMCOL010	2" M	1" M	900	300	150	370	80	90	2,34
T3M 200/125	PFMCOL011	2" M	1" 1/4 M	900	300	150	370	80	90	2,34
T3M 250/125	PFMCOL012	2" 1/2 M	1" 1/4 M	900	300	150	370	80	90	3,62
T3M 250/150	PFMCOL013	2" 1/2 M	1" 1/2 M	900	300	150	370	80	90	3,66
T3M 300/150	PFMCOL014	3" M	1" 1/2 M	900	300	150	370	80	90	4,69
T3M 300/200L	PFMCOL015	3" M	2" M	1060	360	170	370	160	90	5,07
T3M 400/200	PFMCOL016	DN100*	2" 1/2 M	1120	360	200	370	130	120	13,08

* Flange stampate PN16.

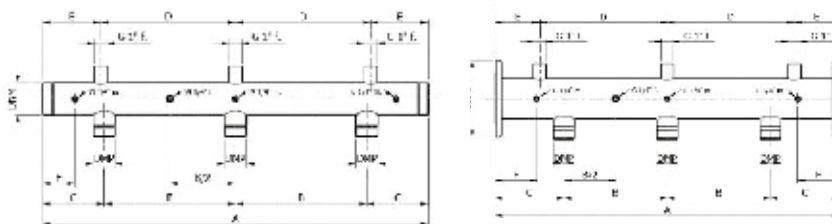

Made in Italy

COLLETTORI DI ASPIRAZIONE PER 3 POMPE

MODELLO	CODICE	DNM	DMP	DIMENSIONI IN MM				PESO KG
				A	B	C	D	
T3A 200/100	PFMCOL610	2" M	1" M	900	300	150	65	2,10
T3A 200/125	PFMCOL611	2" M	1" 1/4 M	900	300	150	65	2,10
T3A 250/125	PFMCOL612	2" 1/2 M	1" 1/4 M	900	300	150	65	3,50
T3A 250/150	PFMCOL613	2" 1/2 M	1" 1/2 M	900	300	150	65	3,80
T3A 300/150	PFMCOL614	3" M	2" M	900	300	150	65	4,80
T3A 300/200	PFMCOL615	3" M	1" 1/2 M	900	300	150	65	4,85
T3A 300/200L	PFMCOL616	3" M	2" M	1060	360	170	65	4,98
T3A 400/200	PFMCOL617	DN100*	2" M	1120	360	200	95	12,77

* Flange stampate PN16.

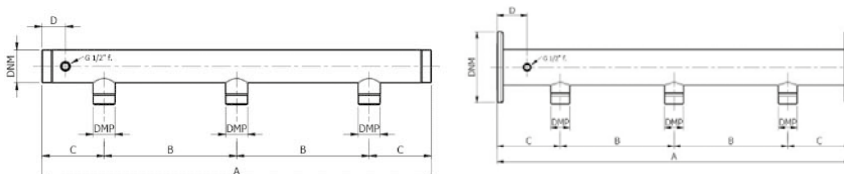

Made in Italy

VALVOLE DI RITEGNO IN ACCIAIO INOX



CARATTERISTICHE TECNICHE

Lavorazione:	Acciaio inox stampato AISI 304 (AISI 316 su richiesta)	Pressione di apertura:	Min. 0,025 bar / Max. 0,035 bar
Conessioni filettate:	Femmina UNI ISO 228/1	Pressione nominale di esercizio:	16 bar
Saldature:	A TIG senza apporto di materiale	Temperatura di esercizio e tenuta:	-20°C – +110°C (con guarnizione EPDM)

MODELLO	MISURA	DN	PN	CODICE	DIMENSIONI IN MM				TENUTA	PESO GR	CONFEZIONE
					A	B	C	D			
VRI	3/4"	20	16	PFMVAL001	30	67	44	18,3	FPM	129	8 pz.
VRI	1"	25	16	PFMVAL002	35,8	83	53	23,4	FPM	191	8 pz.
VRI	1" 1/4	32	16	PFMVAL003	45	97	62	31,4	FPM	281	6 pz.
VRI	1" 1/2	40	16	PFMVAL004	50,8	115	78	36,8	FPM	388	6 pz.
VRI	2"	50	16	PFMVAL005	63	120,5	89	42,9	FPM	704	4 pz.
VRI	2" 1/2	65	16	PFMVAL006	80	142	113	58,7	FPM	1425	1 pz.
VRI	3"	80	16	PFMVAL007	93	160	132	70,3	FPM	2085	1 pz.

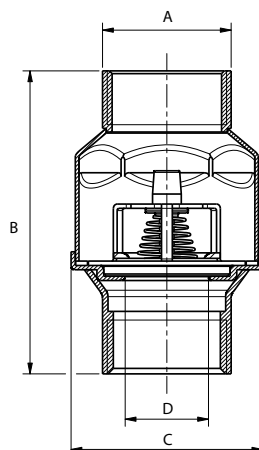

Made in Italy

VALVOLE DI RITEGNO A PALLA



CARATTERISTICHE TECNICHE

Conessioni filettate femmina:	secondo:	UNI ISO 228/1	Applicazioni:	acque reflue, fluidi densi o carichi di elementi in sospensione.
Conessioni flangiate:	secondo:	UNI EN 192-2 PN 10/6	Pressione nominale di esercizio:	10 bar
Installazione:	verticale e orizzontale		Temperatura di esercizio:	-10°C – +70°C

MODELLO	VERSIONE	MATERIALE	MISURA	DN	PN	CODICE	DIMENSIONI MM		PESO KG
							A	B	
VRPG114	Filettata	Ghisa	1" 1/4	32	10	PFMVRP001	140	80	2,1
VRPG112			1" 1/2	40	10	PFMVRP002	140	82	2,3
VRPG200			2"	50	10	PFMVRP003	180	90	3,1
VRPG212			2" 1/2	65	10	PFMVRP004	250	130	6,7
VRPI114		AISI 316	1" 1/4	32	16	PFMVRP005	175	99	1,1
VRPI112			1" 1/2	40	16	PFMVRP006	190	99	1,18
VRPI 200			2"	50	16	PFMVRP007	210	112	1,61

Nota: Su richiesta disponibili modelli con attacchi flangiati

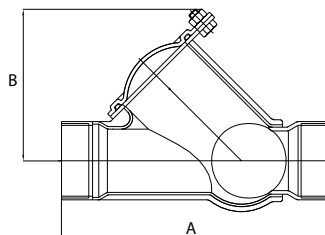

QUADRO DI ALLARME

APPARECCHIO CON SEGNALAZIONE ACUSTICA E LUMINOSA DELLA CONDIZIONE DI ALLARME

Dotato di serie di pulsante per l'esclusione della sirena.

Disponibile anche nella versione con batteria tampone.



Made in Italy

MODELLO	CODICE	DIMENSIONI LxHxP
QUADRO ALLARME	PFIFS00006	205x220x140 mm
QUADRO ALLARME CON BATTERIA TAMPONE	PFIFS00007	275x220x140 mm

MARCHI E CERTIFICAZIONI DI QUALITÀ





TREVITECH s.r.l.

Via Tazio Nuvolari, 19

55012 Loc. Carraia - Capannori (Lu) - Italy

TEL. & FAX

T. +39 0583 490246

F. +39 0583 702006

E-MAIL

info@trevitech.it



www.trevitech.it



www.linkedin.com/company/trevitech-s-r-l

